

Документ подписан простой электронной подписью
Информация о владельце:
ФИО: Юрченко Дмитрий Владимирович
Должность: Директор
Дата подписания: 16.09.2023 16:13:37
Уникальный программный ключ:
feaf174667a9e97527abe3faedc50f6e5a4966ff8f67946030b79d8576ec4345

**МИНИСТЕРСТВО НАУКИ И ВЫСШЕГО ОБРАЗОВАНИЯ
РОССИЙСКОЙ ФЕДЕРАЦИИ
НОВОРОССИЙСКИЙ ФИЛИАЛ
ФЕДЕРАЛЬНОГО ГОСУДАРСТВЕННОГО БЮДЖЕТНОГО
ОБРАЗОВАТЕЛЬНОГО УЧРЕЖДЕНИЯ ВЫСШЕГО ОБРАЗОВАНИЯ
«ПЯТИГОРСКИЙ ГОСУДАРСТВЕННЫЙ УНИВЕРСИТЕТ»**

«УТВЕРЖДЕНО»
Директор НФ ФГБОУ ВО «ПГУ»
 Д.В. Юрченко
«29» августа 2023 г.

«СОГЛАСОВАНО»
Заместитель директора по учебной
работе и информатизации
 Е.А. Неверова
«29» августа 2023 г.

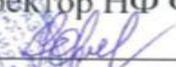

Кафедра иностранных языков и социально-гуманитарных дисциплин

**РАБОЧАЯ ПРОГРАММА ДИСЦИПЛИНЫ
Б1.О.25 «ОСНОВЫ МЕТОДИКИ ПРЕПОДАВАНИЯ ИНОСТРАННЫХ
ЯЗЫКОВ И КУЛЬТУР»**

Направление подготовки
45.03.02 «Лингвистика»
Направленность (профиль) программы
«Теория и методика преподавания иностранных языков и культур»

Рассмотрено и утверждено на заседании кафедры
Протокол № 1 от «29» августа 2023 г.

Новороссийск 2023

Белорусова Н.В., Тен Э.Г. Рабочая программа дисциплины «Основы методики преподавания иностранных языков и культур». – Новороссийск: НФ ПГУ, 2023. – 89 с.

Рабочая программа дисциплины составлена на основании Федерального государственного образовательного стандарта высшего образования по направлению подготовки 45.03.02 «Лингвистика» и содержит: наименование дисциплины, перечень планируемых результатов обучения, соотношенных с планируемыми результатами освоения образовательной программы, указание места дисциплины в структуре образовательной программы, ее объем в зачетных единицах с указанием часов, выделенных на контактную работу обучающихся с преподавателем, содержание дисциплины, структурированное по темам с указанием отведенного на них количества часов и типов учебных занятий, перечень учебной литературы, ресурсов сети "Интернет", перечня программного обеспечения, профессиональных баз данных и информационно-справочных систем, методические указания для обучающихся по освоению дисциплины, описание материально-технической базы, необходимой для осуществления образовательного процесса по дисциплине.

Рецензент: кафедра межкультурной коммуникации, лингводидактики, педагогических технологий обучения и воспитания ФГБОУ ВО «Пятигорский государственный университет»

Согласовано с работодателями:

№	ФИО	Должность, место работы
1.	Кольцонок Е.В.	Директор МАОУ гимназия № 2
2.	Меликян А.С.	Учитель английского языка МАОУ гимназия № 2

© Н.В.Белорусова, 2023
© НФ ПГУ, 2023

Содержание

1. Объекты и виды профессиональной деятельности, профессиональные задачи, которые будут готовы решать обучающиеся, освоившие программу бакалавриата
2. Цель освоения дисциплины
3. Планируемые результаты обучения по дисциплине
 - 3.1. Компетенции, формируемые в процессе изучения дисциплины
 - 3.2. Матрица формирования компетенций по дисциплине
4. Место дисциплины в структуре ОПОП ВО
5. Объем дисциплины
6. Содержание дисциплины
 - 6.1. Содержание дисциплины, структурированное по темам (разделам)
 - 6.2. Темы и содержание занятий лекционного и семинарского типа
 - 6.3. Темы и содержание учебных занятий в форме самостоятельной работы
7. Образовательные технологии
8. Фонд оценочных средств для проведения промежуточной аттестации обучающихся по дисциплине
 - 8.1. Система оценки сформированности составляющих компетенций
 - 8.2. Паспорт фонда оценочных средств
 - 8.3. Типовые контрольные задания, оцениваемые показатели и критерии оценивания составляющих компетенций, шкалы оценивания и методические материалы, определяющие процедуры оценивания
9. Методические указания для обучающихся по освоению дисциплины
10. Учебно-методическое и информационное обеспечение дисциплины
11. Материально-техническое обеспечение дисциплины
12. Организация образовательного процесса для обучения инвалидов и лиц с ограниченными возможностями здоровья

1. Объекты и виды профессиональной деятельности, профессиональные задачи, которые будут готовы решать обучающиеся, освоившие программу бакалавриата

1.1. Объекты профессиональной деятельности выпускников, освоивших программу бакалавриата по направлению подготовки 45.03.02 «Лингвистика» и направленности (профилю) «Теория и методика преподавания иностранных языков и культур»: теория иностранных языков; теория и методика преподавания иностранных языков и культур; теория межкультурной коммуникации; лингвистические компоненты электронных информационных систем; иностранные языки и культуры стран изучаемых языков.

1.2. Виды профессиональной деятельности, к которым готовятся обучающиеся: лингводидактическая, научно-исследовательская.

1.3. Профессиональные задачи, которые будут готовы решать обучающиеся, освоившие программу бакалавриата по направлению подготовки 45.03.02 «Лингвистика» и направленности (профилю) «Теория и методика преподавания иностранных языков и культур»:

а) лингводидактическая деятельность:

- применение на практике действующих образовательных стандартов и программ;
- использование учебно-методических материалов, современных информационных ресурсов и технологий;
- применение современных приемов, организационных форм и технологий воспитания, обучения и оценки качества результатов обучения;
- проведение информационно-поисковой деятельности, направленной на совершенствование профессиональных умений в области методики преподавания.

б) научно-исследовательская деятельность:

- выявление и критический анализ конкретных проблем межкультурной коммуникации, влияющих на эффективность межкультурных и межъязыковых контактов, обучения иностранным языкам;
- участие в проведении эмпирических исследований проблемных ситуаций и диссонансов в сфере межкультурной коммуникации;
- апробация (экспертиза) программных продуктов лингвистического профиля.

2. Цель дисциплины

Целью дисциплины «Основы методики преподавания иностранных языков и культур» является формирование у обучающихся знаний, умений, навыков, характеризующих формирование компетенций и обеспечивающих достижение планируемых результатов освоения образовательной программы, в процессе изуче-

ния основных теорий, концепций и ключевых проблем современной теории и методики преподавания иностранных языков и культур

3. Планируемые результаты обучения по дисциплине

Процесс изучения дисциплины направлен на формирование составляющих следующих компетенций в соответствии с ФГОС ВО и ОПОП ВО по данному направлению подготовки:

Планируемые результаты освоения образовательной программы (компетенции), формируемые в рамках дисциплины	Индикаторы достижения компетенций	Перечень планируемых результатов обучения по дисциплине
<p>ОПК-2 Способен применять в практической деятельности знание психолого-педагогических основ и методики обучения иностранным языкам и культурам</p>	<p>ОПК 2.1 Применяет коммуникативный, деятельностный, когнитивный и социокультурный подходы при обучении иностранным языкам и культурам</p> <p>ОПК-2.2 Использует эффективные образовательные технологии и приемы обучения для формирования способности к межкультурной коммуникации</p>	<p>Обучающийся, освоивший дисциплину, будет:</p> <p>знать: современные подходы к обучению иностранным языкам и культурам</p> <p>уметь: связывать теоретические основы методики преподавания иностранных языков и культур с их практической реализацией</p> <p>владеть: категориально-понятийным аппаратом современной методики преподавания иностранных языков и культур; системой представлений об актуальных проблемах отечественной и зарубежной методики преподавания иностранных языков и культур.</p> <p>Обучающийся, освоивший дисциплину, будет:</p> <p>знать: -современные тенденции языковой политики в области лингвистического образования; -традиционные и современные средства и методы обучения иностранным языкам и культурам, и контроля уровня развития иноязычной коммуникативной компетенции</p>

уметь:

- использовать эффективные образовательные технологии и приемы обучения для формирования межкультурной компетентности обучающихся

владеть:

-традиционными и современными средствами и методами обучения иностранным языкам и культурам, и контроля уровня развития иноязычной коммуникативной компетенции.

3.2. Матрица формирования компетенций по дисциплине

Этап / семестр	Планируемый уровень формирования компетенции (репродуктивный, базовый, повышенный)	Планируемые результаты обучения по дисциплине	Формы контроля (Т – текущий контроль, П – промежуточная аттестация) и оценочные средства для промежуточной аттестации.
ОПК 2.1 Применяет коммуникативный, деятельностный, когнитивный и социокультурный подходы при обучении иностранным языкам и культурам			
1 этап / 5 семестр	Базовый	<p>Когнитивный компонент компетенции (знать):</p> <p>знать: современные подходы к обучению иностранным языкам и культурам</p> <p>уметь: связывать теоретические основы методики преподавания иностранных языков и культур с их практической реализацией.</p> <p>Деятельностный компонент компетенции:</p> <ul style="list-style-type: none"> - владеть (способен демонстрировать): - категориально-понятийным аппаратом современной методики преподавания иностранных языков и культур; - системой представлений об актуальных проблемах отечественной и зарубежной методики преподавания иностранных языков и культур. 	<p>Т(Р)2. Т2. ПЗ-2 – практико-ориентированные задания.</p> <p>Т(Р)2. Т2. СБ-2 –устный опрос в рамках семинарских занятий.</p> <p>Т(П)3. Т3. ПЗ-2- Собеседование по вопросам</p> <p>Т(П)3. Т3. Т-2 Итоговый тест.</p>
ОПК-2.2 Использует эффективные образовательные технологии и приемы обучения для формирования способности кмежкультурной коммуникации			

1 этап / 5 семестр	Базовый	<p>Когнитивный компонент компетенции (знать):</p> <p>знать:</p> <p>-современные тенденции языковой политики в области лингвистического образования;</p> <p>-традиционные и современные средства и методы обучения иностранным языкам и культурам, и контроля уровня развития иноязычной коммуникативной компетенции</p> <p>уметь:</p> <p>- использовать эффективные образовательные технологии и приемы обучения для формирования межкультурной компетентности у обучаемых</p>	<p>Т(Р)2. Т2. ПЗ-2 – практико-ориентированные задания., кейс-задачи.</p> <p>Т(Р)2. Т2. СБ-2 –устный опрос в рамках семинарских занятий.</p> <p>Т(П)3. Т3. ПЗ-2- практическое задание – доклады, сообщения, подготовка презентаций.</p>
		<p>Деятельностный компонент компетенции:</p> <p>- владеть (способен демонстрировать):</p> <p>традиционными и современными средствами и методами обучения иностранным языкам и культурам, и контроля уровня развития иноязычной коммуникативной компетенции.</p>	<p>Т(П)3.Т3. СБ-2 – собеседование по теоретическим вопросам.</p>

4. Место дисциплины в структуре ОПОПВО

Дисциплина относится к дисциплинам обязательной части образовательной программы, изучается обучающимися очной и заочной формы обучения в 5 семестре.

Логическая и содержательно-методическая взаимосвязь наблюдается со следующими дисциплинами (практиками): «Практический курс первого иностранного языка», «Теория первого иностранного языка», «Информационные технологии в лингвистике», «Педагогическая антропология», «Психология личностного роста» и предшествует учебной и производственной практикам.

5. Объем дисциплины

	для очной формы обучения	Для заочной формы обучения
Объем дисциплины в зачетных единицах	2	2
Объем дисциплины в академических часах	72	72
Контактная работа обучающихся с преподавателем (всего), в том числе:	32	12
- занятия лекционного типа, в том числе:	16	6
- практическая подготовка		
- занятия семинарского типа (семинары, практические, лабораторные), в том числе:	16	
- практическая подготовка		0,1
- промежуточная аттестация по дисциплине	0,1	3,9
Самостоятельная работа обучающихся	39,9	56
Форма промежуточной аттестации обучающегося (зачет/экзамен), семестр (ы)	Зачет – 5 семестр;	Зачет -7 семестр

6. Содержание дисциплины

6.1. Содержание дисциплины, структурированное по темам (разделам)

Очная форма обучения

№	Наименование разделов (тем дисциплины)	Контактная работа обучающихся с преподавателем, с учетом интерактивных занятий (час.)									
		Тип занятий									Контактная работа в ходе подготовки и защиты курсовой работы
		Занятия лекционного типа, из них	Самостоятельная работа	Практическая подготовка (из гр.3)	Занятия семинарского типа						
					Семинары, из них	Практическая подготовка (из гр.5)	Практические, из них	Практическая подготовка (из гр.7)	Лабораторные, из них	Практическая подготовка (из гр.9)	
3	4	5	6	7	8	9	10	11	12		
	Семестр 5										
1.	Тема 1. Языковая политика в области лингвистического образования	2	5		2						
2.	Тема 2. Стандартизация в области лингвистического образования.	2	5		2						
3.	Тема 3. Иноязычная коммуникативная компетенция	2	5		2						

4.	Тема 4. Принципы обучения иностранным языкам и культурам	2	4,9		2						
5.	Тема 5. Содержание обучения иностранным языкам и культурам	2	5		2						
6.	Тема 6. Средства обучения иностранным языкам и культурам	2	5		2						
7.	Тема 7. Методы обучения иностранным языкам и культурам	2	5		2						
8.	Тема 8. Стандартизация средств контроля уровня развития иноязычной коммуникативной компетенции	2	5		2						

Заочная форма обучения

№	Наименование разделов (тем дисциплины)	Контактная работа обучающихся с преподавателем, с учетом интерактивных занятий (час.)									
		Тип занятий									Контактная работа в ходе подготовки и защиты курсовой работы
		Занятия лекционного типа, из них	Самостоятельная работа	Практическая подготовка (из гр.3)	Занятия семинарского типа					Практическая подготовка (из гр.9)	
					Семинары, из них	Практическая подготовка (из гр.5)	Практические, из них	Практическая подготовка (из гр.7)	Лабораторные, из них		
3	4	5	6	7	8	9	10	11	12		
Семестр 7											
1.	Тема 1. Языковая политика в области лингвистического образования		9								
2.	Тема 2. Стандартизация в области лингвистического образования.	1	5								
3.	Тема 3. Иноязычная коммуникативная компетенция	1	7								
4.	Тема 4. Принципы обучения иностранным языкам и культурам	1	5								
5.	Тема 5. Содержание обучения иностранным языкам и культурам	1	7								

6.	Тема 6. Средства обучения иностранным языкам и культурам	1	7								
7.	Тема 7. Методы обучения иностранным языкам и культурам	1	7								
8.	Тема 8. Стандартизация средств контроля уровня развития иноязычной коммуникативной компетенции	1	9								

6.2. Темы и содержание занятий лекционного и семинарского типа

Очная форма обучения

Наименование темы	Содержание	Активные и интерактивные формы проведения занятий
Тема 1. Языковая политика в области лингвистического образования	Языковое планирование и языковое строительство. Статус языка. Аспекты языковой политики: коммуникативный, политический, социальный, идеологический. Уровневая организация языковой образовательной политики. Планирование овладения языком на государственном уровне. Структура и содержание современного лингвистического образования. Система языкового образования как совокупность социальных институтов. Система языкового образования как совокупность образовательных процессов по неродным языкам	
Тема 2. Стандартизация в области лингвистического образования.	Основные функции федерального государственного образовательного стандарта. Компоненты стандарта: их состав и структура. Требования к образовательным результатам общего образования. Требования к ресурсному обеспечению общего образования. Характеристика фундаментального ядра содержания общего среднего образования. Критерии оценки уровня общеобразовательной подготовки выпускников. Модель описания образовательного результата. Метапредметные образовательные результаты. Федеральные государственные образовательные стандарты второго поколения (НОО,	Групповая работа

	ООО, СОО). Образовательные стандарты в зарубежных странах.	
Тема 3. Иноязычная коммуникативная компетенция	<p>Концепция иноязычной коммуникативной компетенции (модель Ван Эка – EK van J.A.,1988). Сущностные характеристики иноязычной коммуникативной компетенции в ракурсе лингводидактики. Разграничение понятий коммуникативная компетенция и компетентность. Эволюция понятия коммуникативной компетенции. Структура иноязычной коммуникативной компетенции. Deskриптивное описание компонентов иноязычной коммуникативной компетенции. Психологические основы формирования иноязычной коммуникативной компетенции. Учет психологических факторов, влияющих на эффективность процесса формирования иноязычной коммуникативной компетенции (мотивация, особенности психических познавательных процессов, эмоциональная сфера личности, возрастные особенности). Педагогические условия формирования иноязычной коммуникативной компетенции как совокупность факторов, обеспечивающих иноязычное обучение. Образовательная среда как составляющий компонент процесса формирования иноязычной коммуникативной компетенции. Общевропейские и российские уровни владения иностранным языком. Deskрипторы уровней владения иностранным языком. Модели Языковых портфелей</p>	Групповая работа
Тема 4. Принципы обучения иностранным языкам и культурам	<p>Принципы обучения ИЯ как концептуальные положения методической системы. Общедидактические принципы обучения ИЯ. Принципы личностно-ориентированной направленности обучения. Принцип сознательности, его новое содержание (обучение ИЯ как когнитивный процесс). Методические принципы обучения ИЯ. Коммуникативно-когнитивный принцип обучения ИЯ. Когнитивно-развивающий принцип овладения ИЯ. Принцип учета разной лингвокультуры учащихся. Принцип аутентичности и прагматичности учебных материалов на ИЯ</p>	Групповая работа
Тема 5. Содержание обучения иностранным языкам и культурам	<p>Компоненты содержания обучения ИЯ. Предметный аспект содержания обучения ИЯ. Сферы и ситуации общения как центральная категория предметного аспекта. Социокультурный компонент содержания обучения ИЯ. Знания, навыки и умения. Речевые навыки, умения, стратегии обучения ИЯ. Отбор содержания обучения ИЯ. Связь содержания с целью обучения.</p>	
Тема 6. Средства обучения иностранным	<p>Средства обучения ИЯ и культурам. Определение понятия средства обучения ИЯ. Проблема классификации средств обучения ИЯ. Визуальные, аудитивные, аудиовизуальные средства обучения ИЯ.</p>	Групповая работа

языкам и культурам	Технические и нетехнические средства обучения ИЯ и культуре. Упражнения как одно из средств в обучении ИЯ. Классификация упражнений (предречевые (тренировочные, условно-речевые) и речевые). Система упражнений, Комплекс упражнений. Структура упражнений. Коммуникативные упражнения. Учебно-речевые ситуации в обучении ИЯ.	
Тема 7. Методы обучения иностранным языкам и культурам	История развития методов обучения иностранным языкам в России и за рубежом. Понятия: подход, метод, прием. Современный подход к классификации методов. Взаимосвязь принципов и методов обучения ИЯ.	Групповая работа
Тема 8. Стандартизация средств контроля уровня развития иноязычной коммуникативной компетенции	Контроль, оценка и эвалюация в лингводидактике: развитие и современное состояние. ЕГЭ по иностранному языку как средство решения комплекса взаимосвязанных задач модернизации отечественной системы образования.	Групповая работа

заочная форма обучения

Наименование темы	Содержание	Активные и интерактивные формы проведения занятий
Тема 1. Языковая политика в области лингвистического образования	Языковое планирование и языковое строительство. Статус языка. Аспекты языковой политики: коммуникативный, политический, социальный, идеологический. Уровневая организация языковой образовательной политики. Планирование овладения языком на государственном уровне. Структура и содержание современного лингвистического образования. Система языкового образования как совокупность социальных институтов. Система языкового образования как совокупность образовательных процессов по неродным языкам	
Тема 2. Стандартизация в области лингвистического образования.	Основные функции федерального государственного образовательного стандарта. Компоненты стандарта: их состав и структура. Требования к образовательным результатам общего образования. Требования к ресурсному обеспечению общего образования. Характеристика фундаментального ядра содержания общего среднего образования. Критерии оценки уровня общеобразовательной подготовки выпускников. Модель описания образовательного результата. Метапредметные образовательные результаты. Федеральные государственные образовательные стандарты второго поколения (НОО,	Групповая работа

	ООО, СОО). Образовательные стандарты в зарубежных странах.	
Тема 3. Иноязычная коммуникативная компетенция	Концепция иноязычной коммуникативной компетенции (модель Ван Эка – EK van J.A.,1988). Сущностные характеристики иноязычной коммуникативной компетенции в ракурсе лингводидактики. Разграничение понятий коммуникативная компетенция и компетентность. Эволюция понятия коммуникативной компетенции. Структура иноязычной коммуникативной компетенции. Deskриптивное описание компонентов иноязычной коммуникативной компетенции. Психологические основы формирования иноязычной коммуникативной компетенции. Учет психологических факторов, влияющих на эффективность процесса формирования иноязычной коммуникативной компетенции (мотивация, особенности психических познавательных процессов, эмоциональная сфера личности, возрастные особенности). Педагогические условия формирования иноязычной коммуникативной компетенции как совокупность факторов, обеспечивающих иноязычное обучение. Образовательная среда как составляющий компонент процесса формирования иноязычной коммуникативной компетенции. Общевропейские и российские уровни владения иностранным языком. Deskрипторы уровней владения иностранным языком. Модели Языковых портфелей	Групповая работа
Тема 4. Принципы обучения иностранным языкам и культурам	Принципы обучения ИЯ как концептуальные положения методической системы. Общедидактические принципы обучения ИЯ. Принципы личностно-ориентированной направленности обучения. Принцип сознательности, его новое содержание (обучение ИЯ как когнитивный процесс). Методические принципы обучения ИЯ. Коммуникативно-когнитивный принцип обучения ИЯ. Когнитивно-развивающий принцип овладения ИЯ. Принцип учета разной лингвокультуры учащихся. Принцип аутентичности и прагматичности учебных материалов на ИЯ	Групповая работа
Тема 5. Содержание обучения иностранным языкам и культурам	Компоненты содержания обучения ИЯ. Предметный аспект содержания обучения ИЯ. Сферы и ситуации общения как центральная категория предметного аспекта. Социокультурный компонент содержания обучения ИЯ. Знания, навыки и умения. Речевые навыки, умения, стратегии обучения ИЯ. Отбор содержания обучения ИЯ. Связь содержания с целью обучения.	
Тема 6. Средства обучения иностранным	Средства обучения ИЯ и культурам. Определение понятия средства обучения ИЯ. Проблема классификации средств обучения ИЯ. Визуальные, аудитивные, аудиовизуальные средства обучения ИЯ.	Групповая работа

языкам и культурам	Технические и нетехнические средства обучения ИЯ и культуре. Упражнения как одно из средств в обучении ИЯ. Классификация упражнений (предречевые (тренировочные, условно-речевые) и речевые). Система упражнений, Комплекс упражнений. Структура упражнений. Коммуникативные упражнения. Учебно-речевые ситуации в обучении ИЯ.	
Тема 7. Методы обучения иностранным языкам и культурам	История развития методов обучения иностранным языкам в России и за рубежом. Понятия: подход, метод, прием. Современный подход к классификации методов. Взаимосвязь принципов и методов обучения ИЯ.	Групповая работа
Тема 8. Стандартизация средств контроля уровня развития иноязычной коммуникативной компетенции	Контроль, оценка и эвалюация в лингводидактике: развитие и современное состояние. ЕГЭ по иностранному языку как средство решения комплекса взаимосвязанных задач модернизации отечественной системы образования.	Групповая работа

6.3 Тематика и виды самостоятельной работы по дисциплине

очная форма обучения

Наименование темы	Виды самостоятельной работы
Тема 1. Языковая политика в области лингвистического образования	Работа с основной и дополнительной литературой. Выполнение письменной работы (доклада, презентации) с предоставлением ответа в электронной образовательной среде или печатной форме.
Тема 2. Стандартизация в области лингвистического образования.	Работа с основной и дополнительной литературой. Выполнение письменной работы (доклада, презентации) с предоставлением ответа в электронной образовательной среде или печатной форме.
Тема 3. Иноязычная коммуникативная компетенция	Работа с основной и дополнительной литературой. Выполнение практико-ориентированного задания с предоставлением ответа в электронной образовательной среде или печатной форме. Выполнение письменной работы (доклада, презентации) с предоставлением ответа в электронной образовательной среде или печатной форме.
Тема 4. Принципы обучения иностранными языками культурам	Работа с основной и дополнительной литературой. Выполнение практико-ориентированного задания с предоставлением ответа в электронной образовательной среде или печатной форме. Выполнение письменной работы (доклада, презентации) с предоставлением ответа в электронной образовательной среде или печатной форме.
Тема 5. Содержание обучения	Работа с основной и дополнительной литературой.

иностранным языками культурам	Выполнение письменной работы (доклада, презентации) с предоставлением ответа в электронной образовательной среде или печатной форме. Выполнение практико-ориентированного задания с предоставлением ответа в электронной образовательной среде или печатной форме.
Тема 6. Средства обучения иностранным языками культурам	Работа с основной и дополнительной литературой. Выполнение письменной работы (доклада, презентации) с предоставлением ответа в электронной образовательной среде или печатной форме. Выполнение практико-ориентированного задания с предоставлением ответа в электронной образовательной среде или печатной форме.
Тема 7. Методы обучения иностранным языками культурам	Работа с основной и дополнительной литературой. Выполнение письменной работы (доклада, презентации) с предоставлением ответа в электронной образовательной среде или печатной форме. Выполнение практико-ориентированного задания с предоставлением ответа в электронной образовательной среде или печатной форме.
Тема 8. Стандартизация средств контроля уровня развития иноязычной коммуникативной компетенции	Работа с основной и дополнительной литературой. Выполнение письменной работы (доклада, презентации) с предоставлением ответа в электронной образовательной среде или печатной форме. Выполнение практико-ориентированного задания с предоставлением ответа в электронной образовательной среде или печатной форме.
Подготовка к промежуточной аттестации	Работа с основной и дополнительной литературой. Повторение, обобщение пройденного материала, необходимого для выполнения заданий промежуточной аттестации. Выполнение компетентностно-ориентированного мини-проекта

заочная форма обучения

Наименование темы	Виды самостоятельной работы
Тема 1. Языковая политика в области лингвистического образования	Работа с основной и дополнительной литературой. Выполнение письменной работы (доклада, презентации) с предоставлением ответа в электронной образовательной среде или печатной форме.
Тема 2. Стандартизация в области лингвистического образования.	Работа с основной и дополнительной литературой. Выполнение письменной работы (доклада, презентации) с предоставлением ответа в электронной образовательной среде или печатной форме.

Тема 3. Иноязычная коммуникативная компетенция	Работа с основной и дополнительной литературой. Выполнение практико-ориентированного задания с предоставлением ответа в электронной образовательной среде или печатной форме. Выполнение письменной работы (доклада, презентации) с предоставлением ответа в электронной образовательной среде или печатной форме.
Тема 4. Принципы обучения иностранным языками культурам	Работа с основной и дополнительной литературой. Выполнение практико-ориентированного задания с предоставлением ответа в электронной образовательной среде или печатной форме. Выполнение письменной работы (доклада, презентации) с предоставлением ответа в электронной образовательной среде или печатной форме.
Тема 5. Содержание обучения	Работа с основной и дополнительной литературой.
иностранным языками культурам	Выполнение письменной работы (доклада, презентации) с предоставлением ответа в электронной образовательной среде или печатной форме. Выполнение практико-ориентированного задания с предоставлением ответа в электронной образовательной среде или печатной форме.
Тема 6. Средства обучения иностранным языками культурам	Работа с основной и дополнительной литературой. Выполнение письменной работы (доклада, презентации) с предоставлением ответа в электронной образовательной среде или печатной форме. Выполнение практико-ориентированного задания с предоставлением ответа в электронной образовательной среде или печатной форме.
Тема 7. Методы обучения иностранным языками культурам	Работа с основной и дополнительной литературой. Выполнение письменной работы (доклада, презентации) с предоставлением ответа в электронной образовательной среде или печатной форме. Выполнение практико-ориентированного задания с предоставлением ответа в электронной образовательной среде или печатной форме.
Тема 8. Стандартизация средств контроля уровня развития иноязычной коммуникативной компетенции	Работа с основной и дополнительной литературой. Выполнение письменной работы (доклада, презентации) с предоставлением ответа в электронной образовательной среде или печатной форме. Выполнение практико-ориентированного задания с предоставлением ответа в электронной образовательной среде или печатной форме.
Подготовка к промежуточной аттестации	Работа с основной и дополнительной литературой. Повторение, обобщение пройденного материала, необходимого для выполнения заданий промежуточной аттестации. Выполнение компетентностно-ориентированного мини-проекта

7. Образовательные технологии

При изучении дисциплины используются такие образовательные технологии, как информационные технологии, дискуссионные методы, поисково-проблемные методы, проектные методы, тренинговые методы.

При изучении дисциплины информационные технологии применяются в следующих случаях:

- выступление на практических занятиях;
- демонстрация дидактических материалов с использованием мультимедийных технологий;
- использование электронной образовательной среды университета;
- использование информационно-справочного обеспечения, такого как: онлайн-словари, справочники;
- использование специализированных справочных систем (электронных учебников, виртуальных экскурсий и справочников),
- использование на занятиях электронных изданий (проведение практического занятия с использованием слайд-презентаций, графических объектов, видео-, аудиоматериалов (через Интернет);
- организация взаимодействия с обучающимися посредством электронной почты, форумов.

8. Фонд оценочных средств для проведения текущей и промежуточной аттестации обучающихся по дисциплине

8.1. Система оценки сформированности составляющих компетенций

Планирование оценки результатов обучения при проектировании образовательной программы осуществлялось на основе современного подхода к оцениванию компетенций, представленного в работах А.И. Чучалина, А.В. Епихина, Е.А. Муратовой и др., согласно которому под компетенцией понимается готовность выпускника (мотивация и личностные качества) проявить способности (знания, умения и опыт) для успешного ведения профессиональной или иной деятельности в определённых условиях (проблема, задача, ресурсы для их решения). Эти условия определяют статус контрольного задания, выполняемого обучающимся. Каждое контрольное задание имеет свой уровень новизны решаемых задач, обеспеченности необходимыми для решения ресурсами и требует таким образом различной степени самостоятельности действий обучающихся. Комбинация этих трех факторов определяет уровень сложности выполняемого контрольного задания. Таким образом, критериями достижения результатов обучения выступают условия. Успешное выполнение более сложного контрольного задания, т.е. проявление компетенции в более сложных условиях свидетельствует о более высоком уровне ее сформированности.

Все контрольные задания, входящие в фонд оценочных средств по дисциплине, в соответствии с моделью оценки результатов обучения, разработанной

сотрудниками Учебно-консультационного центра на основе методологии В.П. Беспалько и применяемой в рамках ФЭПО (федерального интернет-экзамена в сфере профессионального образования, портал i.exam), делятся на три блока (Приложение 6):

- блок 1: задания на выявление знания и понимания (оценка когнитивного компонента компетенции) и отдельных элементов умений (деятельностного компонента); предполагающие минимальные показатели уровня новизны решаемых задач, максимальный уровень начальной обеспеченности ресурсами и соответственно требующие минимальной самостоятельности действий обучающихся;
- блок 2: учебные (практические) задания на применение знаний (типовые, требующие применения типовых действий), предназначенные для оценки деятельностного компонента компетенции на уровне умений по образцу; предполагающие средние показатели уровня новизны решаемых задач, начальной обеспеченности ресурсами и самостоятельности действий обучающихся;
- блок 3: комплексные практические задания на применение полученных знаний, умений и навыков в квазиреальных профессиональных и жизненных ситуациях, предназначенные для оценки деятельностного компонента компетенции на уровне комплексных умений и практических навыков, предполагающие максимальные показатели уровня новизны решаемых задач, минимальный уровень начальной обеспеченности ресурсами и требующие соответственно максимальной самостоятельности действий обучающихся.

Оценка составляющих компетенций осуществляется с помощью балльно-рейтинговой системы оценки. Рейтинговая оценка формируется в результате накопления рейтинговых баллов в течение семестра. Показатели учебного рейтинга студента в течение семестра определяются на основе формулы:

$$R = (V_{ст.} / V_{max}) \times 100 \%,$$

где R – рейтинговая оценка

V ст. – количество набранных баллов на момент оценки

V max – максимальное возможное по дисциплине количество баллов на момент оценки.

Балльно-рейтинговое оценивание осуществляется в ходе текущего контроля в соответствии с Положением о порядке проведения текущего контроля успеваемости и промежуточной аттестации обучающихся НФ ПГУ.

Пересчет рейтинговых процентов в итоговую оценку по учебной дисциплине производится по следующей шкале:

- «отлично», если рейтинговая оценка студента больше либо равна 90 %;
- «хорошо», если рейтинговая оценка студента находится в интервале 75-89 %, включая границы интервала;
- «удовлетворительно», рейтинговая оценка студента находится в интервале 60-74 %, включая границы интервала;
- «неудовлетворительно», если рейтинговая оценка студента ниже либо равна 59 %.

Оценка результатов обучения и сформированности составляющих компетенций осуществляется с помощью специальной карты (Приложение 6).

Для определения уровня сформированности составляющих компетенций используется модифицированная модель оценки результатов обучения, разработанная сотрудниками Учебно-консультационного центра на основе методологии В.П. Беспалько и применяемая в рамках ФЭПО (федерального интернет-экзамена в сфере профессионального образования, портал i.exam):

№	Планируемый УССК	Оцениваемые компоненты компетенции	Блоки ОС	Критерии оценки	УССК по результатам оценки (вывод)
1	II. Репродуктивный	Когнитивный и ценностный	Блок 1 ЭОЦ	Менее 70% баллов за контрольные задания (КЗ) блока 1 и по результатам (текущий контроль+ЭОЦ).	Критический
				70% и более баллов за КЗ блока 1 и по результатам (текущий контроль+ЭОЦ).	Репродуктивный
2	III. Базовый	Ценностный, когнитивный и деятельностный на уровне умений по образцу.	Блок 1 Блок 2 ЭОЦ	Менее 70% баллов за КЗ блоков 1, 2 и по результатам (текущий контроль+ЭОЦ).	Критический
				70% и более баллов за КЗ блока 1; менее 70% баллов за КЗ блока 2. Более или менее 70 % баллов по результатам (текущий контроль+ЭОЦ).	Репродуктивный
				70% и более баллов за КЗ блока 2 и по результатам (текущий контроль+ЭОЦ); менее 70% баллов за КЗ блока 1.	Базовый
				70% и более баллов за КЗ блоков 1, 2 и по результатам (текущий контроль+ЭОЦ).	
3	IV. Повышенный	Ценностный, когнитивный и деятельностный на уровне комплексных умений и овладения практическими навыками.	Блок 1 Блок 2 Блок 3 ЭОЦ	Менее 70% баллов за КЗ блоков 1, 2, 3 и по результатам (текущий контроль+ЭОЦ).	Критический
				70% и более баллов за КЗ блока 1; менее 70 % баллов за КЗ блоков 2, 3 и по результатам (текущий контроль+ЭОЦ).	Репродуктивный

				70% и более баллов за КЗ блоков 1 и 2; менее 70 % баллов за КЗ блока 3. Более или менее 70 % баллов по результатам (текущий контроль+ЭОЦ).	Базовый
				70% и более баллов за КЗ блоков 1, 3 и по результатам (текущий контроль+ЭОЦ); меньше 70 % баллов за КЗ блока 2.	Повышенный
				70% и более баллов за КЗ блоков 2, 3 и по результатам (текущий контроль+ЭОЦ); меньше 70 % баллов за КЗ блока 1.	

8.2. Паспорт фонда оценочных средств

Компетенция	Семестр /этап формирования компетенции	Планируемый уровень формирования составляющих компетенции	Вид и периодичность контроля (текущий, промежуточная аттестация) и блок оценочных средств	Шифр ОС	Виды оценочных средств	Сроки реализации ОС
5 СЕМЕСТР ОФО /7 семестр (ЗФО)						
ОПК-2	5/1	Базовый	Текущий контроль Блок 2	T2. ПЗ-2	Практическое задание – подготовка презентаций, устные ответы в рамках семинарских занятий.	октябрь
			Промежуточная аттестация Блок 2	T3. СО-2 T3. Т-2	Практическое задание – Итоговый тест Собеседование по вопросам зачета.	декабрь

8.3. Типовые контрольные задания, оцениваемые показатели и критерии оценивания составляющих компетенций, шкалы оценивания и методические материалы, определяющие процедуры оценивания

8.3.1. Типовое контрольное задание – ПЗ-2 Практическое задание

1. Вид оценочного средства (ОС):	Стандартизированное средство для диагностики результатов обучения по дисциплине: практическое задание, предполагающее моделирование педагогической деятельности по разработке упражнений для обучения репродуктивных и продуктивных видов речевой деятельности.														
2. Назначение ОС:	оценка сформированности составляющих компетенций: ОПК 2.1; ОПК 2.2														
3. Документы, определяющие содержание ОС:	Федеральный государственный образовательный стандарт высшего образования для направления подготовки студентов направления 45.03.02 «Лингвистика» (уровень бакалавриата).														
4. Подходы к отбору содержания, разработке структуры ОС:	Данное ОС является практическим заданием, позволяющим определить насколько обучающийся знает современные подходы к обучению иностранным языкам и культурам; умеет связывать теоретические основы методики преподавания иностранных языков и культур с их практической реализацией категориально- понятийным владеет аппаратом современной методики преподавания иностранных языков и культур; системой представлений об актуальных проблемах отечественной и зарубежной														
5. Образцы контрольных заданий:	<p>Название практического задания: Принципы обучения</p> <p>Текст практического задания:</p> <ol style="list-style-type: none"> 1. Раскройте понятие «принцип обучения», изучив соответствующие параграфы пособий Н. Д. Гальсковой и А. Н. Щукина. Сравните данные авторами определения. Заполните нижеследующую таблицу: <p style="text-align: right;"><i>Таблица 6</i></p> <table border="1" style="margin-left: auto; margin-right: auto;"> <thead> <tr> <th colspan="3" style="text-align: center;">Принципы обучения</th> </tr> <tr> <th style="width: 33%;">Дидактические</th> <th style="width: 33%;">Лингвистические</th> <th style="width: 33%;">Психологические</th> </tr> </thead> <tbody> <tr> <td style="height: 40px;"></td> <td></td> <td></td> </tr> <tr> <td></td> <td></td> <td></td> </tr> </tbody> </table> <ol style="list-style-type: none"> 2. Выполните следующие задания: <ol style="list-style-type: none"> 1) Дайте определение методическим принципам. 2) Объясните, почему принцип устного опережения стал подвергаться сомнению. 			Принципы обучения			Дидактические	Лингвистические	Психологические						
Принципы обучения															
Дидактические	Лингвистические	Психологические													

	<p>3) Раскройте сущность следующих методических принципов:</p> <ul style="list-style-type: none"> - ситуативности; - коллективного взаимодействия; - жизненной ориентации обучения; - соответствия заданий речемыслительной деятельности; - вовлечения в речемыслительную деятельность; - личностно-ориентированной самостоятельной работы; - филологизации обучения ИЯ.
6. Методические материалы, определяющие процедуры оценивания:	
6.1. Инструкции для студента:	Ознакомьтесь с заданием и внимательно изучите предлагаемые дидактические материалы. Объясните логику составленных вами упражнений.
6.2. Инструкции для оценивающего преподавателя:	
6.2.1. Процедура выполнения и проверки ОС, использование дополнительных материалов:	Подготовка задания осуществляется студентом дома. Презентация ответа происходит в учебной аудитории перед одноклассниками.
6.2.2. Максимальное время выполнения задания:	Время выступления 3-5 минут.
6.2.3. Необходимые ресурсы:	Текст Федерального государственного образовательного стандарта среднего образования; Примерные программы по английскому языку; УМК для образовательных учреждений разных типов.
6.2.4. Система оценивания отдельных заданий и работы в целом:	Выполнение задания оценивается в соответствии с приведенными в п. 7 и 8 оцениваемыми показателями, критериями и шкалами оценивания.
7. Оцениваемые показатели (индикаторы, измеряемые результаты обучения)	<p>В ходе выполнения задания студент демонстрирует способность (знание, понимание, умение, опыт деятельности):</p> <ul style="list-style-type: none"> - знание основных методических категорий; - знание теоретических основ обучения иностранным языкам; - знание достижений отечественного и зарубежного методического наследия, современных методических направлений и концепций обучения иностранным языкам; - понимание основных закономерностей становления способности к межкультурной коммуникации; - владение средствами и методами профессиональной деятельности учителя и преподавателя иностранного языка; - владение закономерностями процессов преподавания и изучения иностранных языков - умение критически анализировать учебный процесс и учебные материалы с точки зрения их эффективности.
8. Критерии и шкала оценивания:	
Шкала оценивания	Критерии оценивания

Балл	Характеристика		
1	0	Отсутствие ответа на задание	
2	18	неудовлетворительно	В ходе выполнения задания студент не демонстрирует оцениваемые показатели, что свидетельствует о несформированности оцениваемых комплексных умений и практических навыков. Студент допускает многочисленные ошибки; дополнительная самостоятельная работа над заданием не приведет к какому-либо значимому повышению качества его выполнения. Как результат обучения по дисциплине данная составляющая компетенции не сформирована.
2+	47	неудовлетворительно с возможной пересдачей	В ходе выполнения задания студент не демонстрирует оцениваемые показатели, что свидетельствует о несформированности оцениваемых комплексных умений и практических навыков. Студент допускает многочисленные ошибки, дает неуверенные и неточные ответы на поставленные вопросы; при дополнительной самостоятельной работе над заданием возможно повышение качества его выполнения. Как результат обучения по дисциплине данная составляющая компетенции не сформирована.
3	60	посредственно	В ходе выполнения задания студент демонстрирует оцениваемые показатели частично, что свидетельствует о сформированности оцениваемых комплексных умений и практических навыков в минимальном объеме, необходимом для дальнейшего обучения и профессиональной деятельности. Студент допускает серьезные ошибки, дает неточные ответы на поставленные вопросы. Как результат обучения по дисциплине данная составляющая компетенции сформирована частично.
3+	67	удовлетворительно	В ходе выполнения задания демонстрирует оцениваемые показатели частично, что свидетельствует о недостаточной сформированности оцениваемых комплексных умений и практических навыков. Студент допускает ошибки, дает неточные ответы на поставленные вопросы, но пробелы не носят существенного характера. Как результат обучения по дисциплине данная составляющая компетенции сформирована частично.
4	75	хорошо	В ходе выполнения задания студент демонстрирует оцениваемые показатели, что свидетельствует о сформированности оцениваемых комплексных умений и практических навыков, но допускает единичные ошибки. Студент дает правильные ответы на поставленные вопросы. Как результат обучения по дисциплине данная составляющая компетенции сформирована.
4+	84	очень хорошо	В ходе выполнения задания студент достаточно уверенно демонстрирует оцениваемые показатели,

			что свидетельствует о сформированности оцениваемых комплексных умений и практических навыков, но допускает единичные ошибки. Студент дает последовательные, правильные, конкретные ответы на поставленные вопросы. Как результат обучения по дисциплине данная составляющая компетенции сформирована.
5	94	отлично	В ходе выполнения задания студент уверенно демонстрирует оцениваемые показатели, что свидетельствует о сформированности оцениваемых комплексных умений и практических навыков, но допускает одну несущественную ошибку. Студент дает полные правильные и конкретные ответы на поставленные вопросы. Как результат обучения по дисциплине данная составляющая компетенции сформирована.
5+	100		В ходе выполнения задания студент свободно и уверенно демонстрирует оцениваемые показатели, что свидетельствует о сформированности оцениваемых комплексных умений и практических навыков. Студент не допускает ошибок, дает полные правильные и конкретные ответы на поставленные вопросы. Как результат обучения по дисциплине данная составляющая компетенции сформирована. В ходе выполнения задания студент свободно и уверенно демонстрирует оцениваемые показатели, что свидетельствует о сформированности оцениваемых комплексных умений и практических навыков. Студент не допускает ошибок, дает полные правильные и конкретные ответы на поставленные вопросы. Как результат обучения по дисциплине данная составляющая компетенции сформирована.

8.3.2 Типовое контрольное задание – СБ-2 Устный ответ в рамках семинарского занятия. Собеседование по вопросам к зачету

1. Вид оценочного средства (ОС):	Стандартизированное средство для диагностики результатов обучения по дисциплине: устное собеседование по вопросам зачета
2. Назначение ОС:	Оценка сформированности составляющих компетенций: ОПК-2.1, ОПК-2.2
3. Документы, определяющие содержание ОС:	Федеральный государственный образовательный стандарт высшего образования для направления подготовки студентов направления 45.03.02 «Лингвистика» (уровень бакалавриата).
4. Подходы к отбору содержания, разработке структуры ОС:	Данное ОС является практическим заданием на применение знаний (типовым, требующим применения типовых действий), предназначенным для оценки деятельностного ком-

	понента компетенции на уровне умений по образцу.	
5. Образцы контрольных заданий:	Стандартизированное средство для диагностики результатов обучения по дисциплине: собеседование по теоретическим вопросам методики преподавания иностранных языков.	
6. Методические материалы, определяющие процедуры оценивания: билеты		
6.1. Инструкции для студента:	Внимательно прочитайте содержание билета, составьте план ответа на каждый вопрос, расположите материал в логическом порядке.	
6.2. Инструкции для оценивающего преподавателя:		
6.2.1. Процедура выполнения и проверки ОС, использование дополнительных материалов:	Подготовка сообщения осуществляется выполняется студентом дома, презентация ответа происходит в учебной аудитории.	
6.2.2. Максимальное время выполнения задания:	Время подготовки не ограничено и определяется студентом самостоятельно. Время выступления 5-7 минут.	
6.2.3. Необходимые ресурсы:	Текст Федерального государственного образовательного стандарта среднего образования; Примерные программы по английскому языку; планы-конспекты уроков, разработанные студентом.	
6.2.4. Система оценивания отдельных заданий и работы в целом:	Выполнение задания оценивается в соответствии с приведенными в п. 7 и 8 оцениваемыми показателями, критериями и шкалами оценивания.	
7. Оцениваемые показатели (индикаторы, измеряемые результаты обучения)	<p>В ходе выполнения задания студент демонстрирует способность (знание, понимание, умение, опыт деятельности):</p> <ul style="list-style-type: none"> - знание основных методических категорий; - знание теоретических основ обучения иностранным языкам; - знание достижений отечественного и зарубежного методического наследия, современных методических направлений и концепций обучения иностранным языкам; - понимание основных закономерностей становления способности к межкультурной коммуникации; - владение средствами и методами профессиональной деятельности учителя и преподавателя иностранного языка; - владение закономерностями процессов преподавания и изучения иностранных языков - умение критически анализировать учебный процесс и учебные материалы точки зрения их эффективности. 	
8. Критерии и шкала оценивания:		
Шкала оценивания		Критерии оценивания
Балл	Характеристика	
1	0	Отсутствие ответа на задание
2	18	неудовлетворительно
		В ходе выполнения задания студент не демонстрирует оцениваемые показатели, что свидетельствует о несформированности оцениваемых комплексных умений и практических навыков. Студент допускает многочисленные ошибки; дополнительная самостоятельная работа над заданием не приводит к какому-либо значимому повышению качества его выполнения. Как результат обучения по дисциплине

			плине данная составляющая компетенции не сформирована.
2+	47	неудовлетворительно с возможной передачей	В ходе выполнения задания студент не демонстрирует оцениваемые показатели, что свидетельствует о несформированности оцениваемых комплексных умений и практических навыков. Студент допускает многочисленные ошибки, дает неуверенные и неточные ответы на поставленные вопросы; при дополнительной самостоятельной работе над заданием возможно повышение качества его выполнения. Как результат обучения по дисциплине данная составляющая компетенции не сформирована.
3	60	посредственно	В ходе выполнения задания студент демонстрирует оцениваемые показатели частично, что свидетельствует о сформированности оцениваемых комплексных умений и практических навыков в минимальном объеме, необходимом для дальнейшего обучения и профессиональной деятельности. Студент допускает серьезные ошибки, дает неточные ответы на поставленные вопросы. Как результат обучения по дисциплине данная составляющая компетенции сформирована частично.
3+	67	удовлетворительно	В ходе выполнения задания демонстрирует оцениваемые показатели частично, что свидетельствует о недостаточной сформированности оцениваемых комплексных умений и практических навыков. Студент допускает ошибки, дает неточные ответы на поставленные вопросы, но пробелы не носят существенного характера. Как результат обучения по дисциплине данная составляющая компетенции сформирована частично.
4	75	хорошо	В ходе выполнения задания студент демонстрирует оцениваемые показатели, что свидетельствует о сформированности оцениваемых комплексных умений и практических навыков, но допускает единичные ошибки. Студент дает правильные ответы на поставленные вопросы. Как результат обучения по дисциплине данная составляющая компетенции сформирована.
4+	84	очень хорошо	В ходе выполнения задания студент достаточно уверенно демонстрирует оцениваемые показатели, что свидетельствует о сформированности оцениваемых комплексных умений и практических навыков, но допускает единичные ошибки. Студент дает последовательные, правильные, конкретные ответы на поставленные вопросы. Как результат обучения по дисциплине данная составляющая компетенции сформирована.
5	94	отлично	В ходе выполнения задания студент уверенно демонстрирует оцениваемые показатели, что свидетельствует о сформированности оцениваемых ком-

		плексных умений и практических навыков, но допускает одну несущественную ошибку. Студент дает полные правильные и конкретные ответы на поставленные вопросы. Как результат обучения по дисциплине данная составляющая компетенции сформирована.
5+	100	В ходе выполнения задания студент свободно и уверенно демонстрирует оцениваемые показатели, что свидетельствует о сформированности оцениваемых комплексных умений и практических навыков. Студент не допускает ошибок, дает полные правильные и конкретные ответы на поставленные вопросы. Как результат обучения по дисциплине данная составляющая компетенции сформирована. В ходе выполнения задания студент свободно и уверенно демонстрирует оцениваемые показатели, что свидетельствует о сформированности оцениваемых комплексных умений и практических навыков. Студент не допускает ошибок, дает полные правильные и конкретные ответы на поставленные вопросы. Как результат обучения по дисциплине данная составляющая компетенции сформирована.

Вопросы для итогового контроля

1. Языковое планирование и языковое строительство.
2. Статус языка.
3. Аспекты языковой политики: коммуникативный, политический, социальный, идеологический.
4. Уровневая организация языковой образовательной политики.
5. Планирование овладения языком на государственном уровне.
6. Структура и содержание современного лингвистического образования.
7. Система языкового образования как совокупность социальных институтов.
8. Система языкового образования как совокупность образовательных процессов по неродным языкам.
9. Основные функции федерального государственного образовательного стандарта.
10. Компоненты стандарта: их состав и структура. Требования к образовательным результатам общего образования. Требования к ресурсному обеспечению общего образования.
11. Характеристика фундаментального ядра содержания общего среднего образования. Критерии оценки уровня общеобразовательной подготовки выпускников.
12. Модель описания образовательного результата. Метапредметные образовательные результаты.
13. Федеральные государственные образовательные стандарты второго поколения (НОО,

- ООО, СОО). Образовательные стандарты в зарубежных странах.
14. Концепция иноязычной коммуникативной компетенции (модель Ван Эка – ЕК van J.A., 1988). Сущностные характеристики иноязычной коммуникативной компетенции в ракурсе лингводидактики.
 15. Разграничение понятий коммуникативная компетенция и компетентность. Эволюция понятия коммуникативной компетенции.
 16. Структура иноязычной коммуникативной компетенции. Deskриптивное описание компонентов иноязычной коммуникативной компетенции. Психологические основы формирования иноязычной коммуникативной компетенции.
 17. Учет психологических факторов, влияющих на эффективность процесса формирования иноязычной коммуникативной компетенции (мотивация, особенности психических познавательных процессов, эмоциональная сфера личности, возрастные особенности).
 18. Педагогические условия формирования иноязычной коммуникативной компетенции как совокупность факторов, обеспечивающих иноязычное обучение.
 19. Образовательная среда как составляющий компонент процесса формирования иноязычной коммуникативной компетенции.
 20. Общевропейские и российские уровни владения иностранным языком. Deskрипторы уровней владения иностранным языком. Модели Языковых портфелей.
 21. Принципы обучения ИЯ как концептуальные положения методической системы.
 22. Общедидактические принципы обучения ИЯ.
 23. Принципы личностно-ориентированной направленности обучения. Принцип сознательности, его новое содержание (обучение ИЯ как когнитивный процесс).
 24. Методические принципы обучения ИЯ.
 25. Коммуникативно-когнитивный принцип обучения ИЯ. Когнитивно-развивающий принцип овладения ИЯ. Принцип учета разной лингвокультуры учащихся. Принцип аутентичности и прагматичности учебных материалов на ИЯ
 26. Компоненты содержания обучения ИЯ. Предметный аспект содержания обучения ИЯ.
 27. Сферы и ситуации общения как центральная категория предметного аспекта.
 28. Социокультурный компонент содержания обучения ИЯ.
 29. Знания, навыки и умения. Речевые навыки, умения, стратегии обучения ИЯ.
 30. Отбор содержания обучения ИЯ. Связь содержания с целью обучения.
 31. Технические и нетехнические средства обучения ИЯ и культуре.
 32. Упражнения как одно из средств в обучении ИЯ. Классификация упражнений (предречевые (тренировочные, условно-речевые) и речевые).
 33. Система упражнений, Комплекс упражнений.
 34. Структура упражнений. Коммуникативные упражнения.
 35. Учебно-речевые ситуации в обучении ИЯ.
 36. История развития методов обучения иностранным языкам в России и за рубежом.
 37. Понятия: подход, метод, прием.
 38. Современный подход к классификации методов.
 39. Взаимосвязь принципов и методов обучения ИЯ.
 40. Контроль, оценка и эвалюация в лингводидактике: развитие и современное состояние.
 41. ЕГЭ по иностранному языку как средство решения комплекса взаимосвязанных задач модернизации отечественной системы образования.

8.3.3. Типовое контрольное задание. ТЗ.Т-2 Итоговый тест

1. Вид оценочно-го средства (ОС):	Стандартизированное средство для диагностики результатов обучения по дисциплине: комплексный тест.
2. Назначение ОС:	Оценка сформированности составляющих компетенций: ОПК-3, ОПК-2.1, ОПК-2.2.
3. Документы, определяющие содержание ОС:	Федеральный государственный образовательный стандарт высшего образования для направления подготовки студентов направления 45.03.02 «Лингвистика» (уровень бакалавриата).
4. Подходы к отбору содержания, разработке структуры ОС:	См. п. 8.1. Данное ОС является практическим заданием на применение знаний, предназначенным для оценки деятельностного компонента компетенции на уровне умений по образцу.
5. Образцы контрольных заданий:	<p>- Образец задания с ответом по типу верно/неверно:</p> <p>1. Цель обучения ИЯ:</p> <p>а) определяются авторами программы по ИЯ;</p> <p>б) определяются авторами УМК по ИЯ;</p> <p>в) обуславливаются политическими и экономическими интересами государства.</p> <p>2. Рецептивные виды языковых и речевых навыков являются компонентами:</p> <p>а) говорения;</p> <p>б) письменной речи;</p> <p>в) аудирования и чтения.</p> <p>3. Какой из компонентов коммуникативной компетенции предполагает выбор адекватных ситуаций лингвистических средств ИЯ:</p> <p>а) социолингвистический;</p> <p>б) лингвистический;</p> <p>в) социальный.</p> <p>4. Развитие речевых умений базируется на системе навыков, которые рассматриваются как:</p> <p>а) лингвистические средства общения;</p> <p>б) автоматизированные компоненты умений;</p> <p>в) способы овладения речевыми умениями.</p> <p>5. Принципы - это научная база любой лингводидактической и методической концепции.</p> <p>а) Да</p> <p>б) Нет</p>
6. Методические материалы, определяющие процедуры оценивания:	

6.1. Инструкции для студента:	Выполните тест. Прочитайте задания и дайте ответы на вопросы. Обратите внимание на то, что тест содержит задания разного типа.
6.2. Инструкции для оценивающего преподавателя:	
6.2.1. Процедура выполнения и проверки ОС, использование дополнительных материалов:	<p>Контрольное задание выполняется студентом самостоятельно в учебной или компьютерной аудитории.</p> <p>В ходе выполнения задания студенты могут делать черновые записи. Черновые записи при проверке не рассматриваются.</p> <p>Проверка выполнения контрольного задания производится автоматически (или преподавателем – при проведении в учебной аудитории). Общий балл сообщается студенту после проведения проверки преподавателем. В ходе выполнения задания использование словарей, конспектов и дополнительной методической литературы, мобильных устройств связи и других источников информации не допускается. В случае использования дополнительных материалов, совещания с другими студентами и списывания результатов данного студента аннулируются. Повторное выполнение задания не предусмотрено.</p>
6.2.2. Максимальное время выполнения задания:	Тест рассчитан на 80 мин. Инструктаж, предшествующий выполнению задания, не входит в указанное время.
6.2.3. Необходимые ресурсы:	Тест может выполняться в компьютерной форме в сети Интернет с использованием программной оболочки «Moodle».
6.2.4. Система оценивания отдельных заданий и работы в целом:	<p>Выполнение задания оценивается в соответствии с приведенными в п. 7 и 8 оцениваемыми показателями, критериями и шкалами оценивания.</p> <p>Верное выполнение каждого задания оценивается от 1 до 10 (для заданий на установление соответствия) баллов. За неверный ответ или отсутствие ответа выставляется 0 баллов. Общий тестовый балл определяется суммой баллов, полученных за верное выполнение заданий теста.</p>
7. Оцениваемые показатели (индикаторы, измеряемые результаты обучения)	<p>В ходе выполнения задания студент демонстрирует способность (знание, умение, опыт деятельности):</p> <ul style="list-style-type: none"> – распознавать грамматический материал, соответствующий заданному контексту; – распознавать грамматический материал, неверно употребленный в заданном контексте; – применять соответствующие словообразовательные модели; – идентифицировать и трансформировать в соответствии с заданием различные типы предложений; – распознавать и применять временные формы глаголов в сослагательном наклонении; – формулировать сложноподчиненные предложения с придаточными времени, причины, определительные, образа действия, уступительные и т.д.; – понимать лексический материал в соответствии с контекстом; – применять обширный активный вокабуляр, позволяющим выражать свои мысли по изученным темам.
8. Критерии и шкала оценивания:	
Шкала оценивания	Критерии оценивания

Балл		Характеристика	
1	0	Отсутствие ответа на задание	
2	18	неудовлетворительно	В ходе выполнения задания студент не демонстрирует оцениваемые показатели, что свидетельствует о несформированности оцениваемых составляющих компетенций. Студент выполнил не более 18% предложенных тестовых заданий; дополнительная самостоятельная работа над заданием не приведет к какому-либо значимому повышению качества его выполнения. Как результат обучения по дисциплине данная составляющая компетенции не сформирована.
2+	47	неудовлетворительно с возможной пересдачей	В ходе выполнения задания студент не демонстрирует оцениваемые показатели, что свидетельствует о несформированности оцениваемых составляющих компетенций. Студент выполнил не более 47% предложенных тестовых заданий; при дополнительной самостоятельной работе над заданием возможно повышение качества его выполнения. Как результат обучения по дисциплине данная составляющая компетенции не сформирована.
3	60	посредственно	В ходе выполнения задания студент демонстрирует оцениваемые показатели частично, что свидетельствует о сформированности оцениваемых составляющих компетенций в минимальном объеме, необходимом для дальнейшего обучения и профессиональной деятельности. Студент выполнил не более 60% предложенных тестовых заданий. Как результат обучения по дисциплине данная составляющая компетенции сформирована частично.
3+	67	удовлетворительно	В ходе выполнения задания демонстрирует оцениваемые показатели частично, что свидетельствует о недостаточной сформированности составляющих компетенций. Студент выполнил не более 67% предложенных тестовых заданий. Как результат обучения по дисциплине данная составляющая компетенции сформирована частично.
4	75	хорошо	В ходе выполнения задания студент демонстрирует оцениваемые показатели, что свидетельствует о сформированности оцениваемых составляющих компетенций. Студент выполнил не более 75% предложенных тестовых заданий. Как результат обучения по дисциплине данная составляющая компетенции сформирована.
4+	84	очень хорошо	В ходе выполнения задания студент достаточно уверенно демонстрирует оцениваемые показатели, что свидетельствует о сформированности оцениваемых составляющих компетенций. Студент выполнил не более 84% предложенных тестовых заданий. Как результат обучения по дисциплине данная составляющая компетенции сформирована.

			дент выполнил не более 84% предложенных тестовых заданий. Как результат обучения по дисциплине данная составляющая компетенции сформирована.
5	94	отлично	В ходе выполнения задания студент уверенно демонстрирует оцениваемые показатели, что свидетельствует о сформированности оцениваемых составляющих компетенций. Студент выполнил не более 94% предложенных тестовых заданий. Как результат обучения по дисциплине данная составляющая компетенции сформирована.
5+	100		В ходе выполнения задания студент свободно и уверенно демонстрирует оцениваемые показатели, что свидетельствует о сформированности оцениваемых составляющих компетенций. Студент выполнил более 95% предложенных тестовых заданий. Как результат обучения по дисциплине данная составляющая компетенции сформирована.

9. Методические указания для обучающихся по освоению дисциплины

Образовательная деятельность по учебной дисциплине проводится в форме контактной и самостоятельной работы. Оценка сформированности компетенций осуществляется во время текущей и промежуточной аттестации.

Контактная работа может быть аудиторной, внеаудиторной, а также проводиться в электронной образовательной среде и включать в себя:

- занятия лекционного типа (лекции и иные учебные занятия, предусматривающие преимущественную передачу учебной информации обучающемуся);
- занятия семинарского типа;
- текущий контроль;
- промежуточную аттестацию.

Контактная работа предполагает использование активных и интерактивных образовательных технологий, способствующих проявлению творческих, исследовательских способностей студентов, поиску новых идей для решения различных задач по дисциплине. Активные и интерактивные образовательные технологии ориентированы на взаимодействие студента с преподавателем и друг с другом.

В ходе лекций обучающимся следует подготовить конспекты лекций, кратко, схематично, последовательно фиксируя основные положения, выводы, формулировки, обобщения, выделяя ключевые слова, термины. Если самостоя-

тельно не удастся разобраться в материале, необходимо сформулировать вопрос и задать преподавателю на семинарском /практическом занятии или в конце лекции.

На учебных занятиях семинарского типа обучающиеся по предложенному заранее преподавателем плану либо списку вопросов делают доклады, систематизируют и обобщают знания по изучаемой теме, обсуждают ключевые проблемы, работают в малых группах для выполнения практико-ориентированных заданий, сопоставляют и сравнивают различные точки зрения на проблему, высказывают и аргументируют свою точку зрения. В ходе занятий семинарского типа обучающиеся опираются на свои конспекты лекций, собственные выписки из учебников, монографий, научно-исследовательских статей, словарей и другой литературы.

Текущий контроль осуществляется в течение семестра и представляет собой оценку компетенций, сформированных на занятиях и в ходе самостоятельного изучения студентами учебного материала.

Промежуточная аттестация предполагает оценку качества освоенной студентом дисциплины или ее отдельного этапа в форме зачета, дифференцированного зачета или экзамена.

Самостоятельная работа студентов по дисциплине подразделяется на самостоятельную работу студента под непосредственным руководством и контролем преподавателя; самостоятельную работу, которую студент организует по своему усмотрению, без непосредственного руководства и контроля со стороны преподавателя.

Работа в электронной образовательной среде как информационной системе комплексного назначения, обеспечивающей реализацию дидактических возможностей информационно-коммуникационных технологий в процессе обучения, является важной составляющей как контактной, так и самостоятельной работы, осуществляется под руководством и контролем преподавателя. Для работы в электронной образовательной среде обучающемуся необходимо зарегистрироваться и найти соответствующую изучаемую дисциплину, представленную теоретическим материалом, вопросами на теоретические вопросы, практическими заданиями в виде тестов, ситуационных задач, тем для написания творческих работ, заполнения схем, таблиц и др. Доступ к материалам электронного учебного курса может быть ограничен по времени и количеству попыток. В ходе выполнения заданий в электронной образовательной среде студенты знакомятся с оценкой собственных результатов по дисциплине, могут задавать вопросы преподавателю, прикреплять рецензии на работы своих това-

рищей, участвовать в работе форумов и чатов с преподавателем и одногруппниками по вопросам изучения дисциплины.

В процессе реализации дисциплины используются следующие виды самостоятельной работы:

1. Работа с основной и дополнительной литературой, которую желательно проводить по следующим этапам:

- общее ознакомление с произведением в целом по его оглавлению;
- беглый просмотр всего содержания;
- чтение в порядке последовательности расположения материала;
- выборочное чтение какой-либо части произведения;
- выписка представляющих интерес материалов.

При изучении литературы по выбранной теме используется не вся информация, в ней заключенная, а только та, которая имеет непосредственное отношение к теме занятия семинарского типа и является потому наиболее ценной и полезной. Таким образом, критерием оценки прочитанного является возможность его практического использования в учебной работе.

Работая над каким-либо частным вопросом или разделом, необходимо видеть его связь с проблемой в целом, а, рассматривая широкую проблему, уметь делить ее на части, каждую из которых продумывать в деталях.

2. Практико-ориентированное задание – работа, нацеленная на овладение обучающимися определенным универсальным набором способов деятельности. В процессе подготовки практико-ориентированного задания студенту необходимо представить решение какой-либо проблемы по образцу, типовой формуле, заданному алгоритму.

Выполненное практико-ориентированное задание должно быть размещено студентом в электронной образовательной среде или представлено на занятии семинарского типа.

3. Компетентностно-ориентированное задание – работа, нацеленная на овладение обучающимися определенным универсальным набором способов деятельности. В процессе подготовки компетентностно-ориентированного задания студенту необходимо представить решение какой-либо проблемы по образцу, типовой формуле, заданному алгоритму.

Выполненное компетентностно-ориентированное задание должно быть размещено студентом в электронной образовательной среде или представлено на занятии семинарского типа.

4. Подготовка к промежуточной аттестации является заключительным этапом изучения всей дисциплины или ее части и преследует цель проверить полученные студентом теоретические знания. Специфика периода подготовки к

промежуточной аттестации заключается в том, что обучающийся уже ничего не изучает: он лишь вспоминает и систематизирует изученное. Правильная организация самостоятельной работы по повтору, обобщению, закреплению и дополнению полученных знаний, позволяет студенту лучше понять логику всего предмета в целом.

Приступая к подготовке, важно с самого начала правильно распределить время и силы. Подготовка должна заключаться не в простом прочтении лекций, пособий или учебников, а в составлении готовых текстов устных ответов на каждый вопрос и /или заданий промежуточной аттестации.

Конкретные задания, используемые для проведения текущего контроля и промежуточной аттестации по дисциплине, представлены в отдельном документе «Фонд оценочных средств для проведения текущего контроля и промежуточной аттестации по дисциплине», прилагаемом к рабочей программе.

В ходе освоения дисциплины в зависимости от набранных баллов у обучающихся формируется кумулятивная рейтинговая оценка (максимум - 100 %).

Результаты промежуточной аттестации определяются в ходе прохождения обучающимися аттестационных испытаний, а также учитывают результаты выполнения заданий, предусмотренных для текущего контроля успеваемости по дисциплине.

Перевод рейтинговой оценки, набранной обучающимся в рамках балльно-рейтинговой системы оценки результатов его обучения по дисциплине, в 5-балльную систему осуществляется по следующей схеме:

Оценка по пятибалльной системе	Рейтинговая оценка
«отлично» / «зачтено»	больше либо равно 90%
«хорошо» / «зачтено»	75 - 89%
«удовлетворительно» / «зачтено»	60 - 74%
«неудовлетворительно» / «не зачтено»	меньше либо равно 59%

Рекомендации для составления текстуального конспекта

Текстуальный (цитатный) конспект научной статьи /книги поможет определить ложность положений автора или выявить спорные моменты, которые значительно труднее найти по пересказу - свободному конспекту.

Правила составления текстуального конспекта.

- Создается в основном из отрывков подлинника - цитат.
- Каждая цитата заключается в кавычки.
- По окончании каждой цитаты указывается ссылка с указанием номера страницы, на которой она находится в первоисточнике.

- Из исходного текста убираются отдельные его части (в таком случае пропуск отмечается многоточием в квадратных скобках), слова в предложениях (на их месте ставится знак многоточия).

Рекомендации для составления селективного конспекта

Селективный конспект научной статьи /книги поможет, когда ваша цель — извлечь из текста информацию по определенной теме.

Правила составления селективного конспекта.

- Прочтите текст целиком, отмечая все места, имеющие отношение к интересующей вас теме.

- Определяйте их по ключевым словам.

- Запишите те положения, которые Вы отметили перефразируя их, сжимая/расширяя, не искажая смысла текста.

Рекомендации для составления свободного конспекта

Свободный конспект — отличный метод подготовки к семинару. Как правило, к занятию требуется свести воедино и обдумать информацию из разных источников, приложив некие творческие усилия, а именно все эти проблемы и решает данный конспект.

Правила составления свободного конспекта.

- Сделайте селективный конспект по каждой работе в отдельности.

- Сравните их. Вы увидите, что в какой-то степени они дополняют, развивают, оспаривают или (там, где исход разногласия очевиден) упраздняют друг друга. Обдумайте возникшие сопоставления.

- Отталкиваясь от проведенного сопоставления, сведите ваши схемы в единую карту всей проблемы (темы, вопроса).

- Свободный конспект может включать различные виды конспекта (текстуальный/плановый/тематический).

Рекомендации для составления тематического конспекта

- Тематический конспект дает более или менее исчерпывающий ответ (в зависимости от числа привлеченных источников и другого материала) на поставленный вопрос-тему. Составление тематического конспекта учит работать над темой, всесторонне обдумывая ее, анализируя различные точки зрения на один и тот же вопрос.

Правила составления тематического конспекта.

- Создается в основном из отрывков нескольких источников, посвященных одной теме- вопросу.

- Каждый отрывок заключается в кавычки.

- По окончании каждого отрывка из любого источника указывается ссылка с номера источника.

- Создавая тематический конспект необходимо привлекать личный опыт, наблюдения, задействовать память, вспоминая событие, факт, мысль, теорию.

Технология конспектирования устной речи:

1. Воспринимая устную речь, отбирайте из нее самую существенную информацию.

2. Сначала выслушайте фрагмент, а потом записывайте его, используя привычные сокращения слов и способы фиксации (схема; опорный конспект; стрелочки, отражающие взаимосвязи; цветовое выделение заголовков, отражающих части темы, подтемы; рубрикация при помощи римской и арабской нумерации частей).

сокращение отобранной информации;

3. При этом необходимо фиксировать также примеры, так как со временем примеры забываются, а без них многие записанные положения становятся неясными.

Если Вы работаете над смешанным конспектом, то:

- выписывая цитату из текста, оформляйте ее в кавычках, указывая страницы;

- переформулируя цитату или фрагмент текста, проверяйте адекватность своего изложения, чтобы не исказить мысль первоисточника;

- между цитатами включайте связки, которые позволят увидеть логику исходного текста, сделают Ваш конспект связным текстом.

8. Если при составлении свободного, смешанного или текстуального конспекта Вы не использовали рубрикацию, то на полях можно записать микротемы, которые раскрываются в каждой части Вашего конспекта, тогда Вы быстро найдете необходимую информацию, не перечитывая его полностью.

В работе необходимо использовать стандартные обороты речи:

I. Работа (книга, монография) состоит из предисловия (введения), (двух, трех, четырех...) глав (разделов) и заключения.

II. В работе (книге, монографии, сборнике, статье...)

В первой (второй, третьей...) главе книги (работы...)

В этой (данной) части монографии (книги, сборника, работы...)

В первом (втором, третьем, этом, данном ...) разделе (сборника, книги, документа...)

а) анализируется (исследуется, освещается, проанализирована) (какая) проблема...; разбирается (рассматривается, раскрывается) проблема (чего)...

б) дается (излагается, обосновывается) (какая) теория...; описывается (подвергается критике) теория (чего)...

в) показывается (раскрывается, характеризуется) сущность (чего)...

г) речь идет (о чем) о том, что...; говорится о возможности (чего), о том, что...

д) автор/ы/ анализирует/ют/ (какую) проблему...; выявляет/ют/ сущность (особенности) (чего)...; дает/ют/ общую характеристику (чего)...; раскрывает/ют/ собственное понимание (чего)...; отмечает/ют/ (считает/ют/), что ...; по мнению (по определению) автора/ов/...; ..., как отмечает/ют/ (считает/ют/) автор/ы/...

Подробно (кратко) излагается (изложена) проблема...

особое внимание уделяется (чему)...; обращается внимание (на что)...; важное значение имеет (что)...; поднимается вопрос (о чем)...; затрагивается проблема (чего)...; подчеркивается огромное (исключительно важное) значение...; необходимость (важность) (чего)...; выявляются особенности (чего)...; указывается на необходимость (чего)...; отмечается необходимость (чего)...; отдельно рассматриваются вопросы...; далее отмечается, что ...; подчеркивается (указывается), что ...; отмечается (подчеркивается) в работе. В заключение автор/ы/говорит/ят/(о чем)...; пишет/ут/: «... » [3, с.15]. развивает /ют/идею (чего)...; в итоге делается (сделан) такой вывод «..» делается вывод о том, что ...; говоря (о чем), автор делает вывод, что ... завершая свою работу, автор пишет: «... » завершая (что), автор приходит к выводу, что.

Рекомендации для подготовки доклада

Доклад - содержательно подготовленный устный научный текст, как правило, опирающийся на написанные реферат, статью, диссертацию и т.п. (даже в случаях, когда докладчик не обращается к тексту при выступлении), обладающий четкой композиционной и жанровой оформленностью, а также характерными чертами устной научной речи. Цель доклада - не только сообщить определенную информацию, но и, обеспечив активное логическое мышление слушателей, добиться ее усвоения.

Структура доклада:

- формулировка гипотезы.
- тезис.
- аргументация (доводы).
- вывод.
- обобщение.

Технология подготовки доклада:

1. Сформулируйте тему и основную идею доклада. Подумайте, соответствуют ли тема и цель Вашего доклада уровню знаний, интересам и установкам слушателей.

2. Отберите материал на 5 -10 минут звучащего текста.

3. Составьте план доклада, учитывая задачи его композиционных частей:

а) вступление:

- пробудить интерес к теме предстоящего доклада;
- установить контакт;
- подготовить слушателей к восприятию выступления;
- обосновать постановку вопроса;

б) главная часть:

- последовательно разъяснить выдвинутые положения;
- доказать их правильность;
- подвести слушателей к необходимым выводам;

в) заключение:

- суммировать сказанное;

- повысить интерес к предмету речи;
- подчеркнуть значение сказанного.

9.1 Рекомендации для составления мультимедиа-презентации учебного материала

Мультимедиа-презентация - это электронный документ в виде упорядоченного и связанного набора отдельных кадров (слайдов), выполненных в технологии мультимедиа.

Технология мультимедиа (лат. multi - «много», media - «среда») - способ представления информации в компьютере с возможностью одновременного использования текста, графики, звука, видео и анимационных эффектов.

Презентации могут быть интерактивными (содержать элементы управления)

и непрерывными с линейной (последовательной) структурой.

Требования к содержанию:

- первый слайд - с указанием института, факультета, кафедры, названия работы, ФИО, курса, отделения (днев. или веч.), научного руководителя, города и года;

- второй слайд - содержание;

- на последнем слайде указывается перечень используемых источников, активные и точные ссылки на все графические объекты;

- соответствие содержания презентации поставленным дидактическим целям и задачам;

- отсутствие фактических ошибок, достоверность представленной информации;

- сжатость и краткость изложения, максимальная информативность текста;

- лаконичность текста на слайде;

- завершенность (содержание каждой части текстовой информации логически завершено);

- каждый слайд должен отражать одну мысль;

- объединение семантически связанных информационных элементов в целостно воспринимающиеся группы;

- заголовки должны привлекать внимание аудитории и содержать обобщающие ключевые; положения слайда;

- адаптивность мультимедийной презентации, возможность внесения в нее изменений и дополнений.

Требования к оформлению:

- не меньше 10 слайдов;

- читаемость текста на фоне слайда презентации (текст отчетливо виден на фоне слайда, использование контрастных цветов для фона и текста);

- кегль шрифта соответствует возрастным особенностям аудитории;

- основной текст должен быть, как минимум, 18 размера;

- использование шрифтов без засечек (их легче читать) и не более 3-х вариантов шрифта;
- расположение информации на слайде (предпочтительно горизонтальное расположение информации, сверху вниз по главной диагонали; наиболее важная информация должна располагаться в центре экрана; если на слайде картинка, надпись должна располагаться под ней; желательно форматировать текст по ширине; не допускать «рваных» краев текста);
- наиболее важная информация (например, выводы, определения, правила и др.) должна быть представлена более крупным и выделенным шрифтом (например, жирный шрифт 24 размера);
- не загромождать слайд большим количеством строк;
- наличие не более одного логического ударения: краснота, яркость, обводка, мигание, движение;
- в конце заголовков точка не ставится;
- если на слайде присутствует иллюстрация, размещайте подпись под картинкой;
- соблюдение принятых правил орфографии, пунктуации, сокращений;
- время глаголов должно быть везде одинаковым;
- отсутствие точек в заголовках;
- во всей презентации разные уровни заголовков, гиперссылки, управляющие кнопки, списки должны выглядеть одинаково.

Требования к дизайну:

- использование единого стиля оформления;
- соответствие стиля оформления презентации (графического, звукового, анимационного) содержанию презентации (в некоторых случаях может быть нейтральным);
- использование для фона слайда психологически комфортного тона;
- фон должен являться элементом заднего (второго) плана: выделять, оттенять, подчеркивать информацию, находящуюся на слайде, но не заслонять ее;
- использование не более трех цветов на одном слайде (один для фона, второй для заголовков, третий для текста);
- количество используемых цветов для текста, автофигур, диаграмм и т.д. - не более 3;
- обоснованность и рациональность использования графических объектов;
- графика на слайдах используется только в том случае, если она несет смысловую нагрузку; использование только оптимизированных изображений (например, уменьшение с помощью Microsoft Office Picture Manager, сжатие с помощью панели настройки изображения Microsoft Office);
- соответствие изображений возрастным особенностям аудитории;
- качество изображения (контраст изображения по отношению к фону; отсутствие «лишних» деталей на фотографии или картинке, яркость и контрастность изображения, одинаковый формат файлов);

- качество музыкального ряда (ненавязчивость музыки, отсутствие посторонних шумов).

Требования к качеству навигации:

- избегайте разной анимации перехода слайдов и разной анимации объектов;
- все элементов навигации должны быть работоспособными;
- целесообразность и рациональность использования навигации.

10. Учебно-методическое и информационное обеспечение дисциплины

№	Автор, название, год издания	Эл. издание (адрес в ЭИОС)	Печатное издание (кол-во экземпляров в библиотеке)
а) Основная литература			
1	Гальскова Н. Д. Теория обучения иностранным языкам. Лингводидактика и методика [Текст] : учеб. пособие для студентов лингвист. вузов / Н. Д. Гальскова, Н. И. Гез. - 3-е изд., стер. - М. : Академия, 2006. - 336 с. - (Высшее профессиональное образование). - ISBN 5-7695-2969-5 : 227-00.		54
2	Мильруд, Р. П. Теория обучения иностранным языкам. Английский язык : учебник для вузов / Р. П. Мильруд. 2-е изд., перераб. и доп. — Москва : Издательство Юрайт, 2019. 406 с. (Высшее образование).	ЭБС Юрайт URL: https://www.biblio-online.ru/bcode/446581/p.2 (дата обращения: 20.10.2019).	открытый
3	Трубицина О. И. Методика обучения иностранному языку [Электронный ресурс] : учеб. и практикум для акад. бакалавриата / под ред. О. И. Трубициной. - Москва : Юрайт, 2017. - 384 с. - (Бакалавр. Академический курс). - студенты бакалавриата. - ISBN 978-5-9916-3479-3.	http://www.biblio-online.ru/book/0275B511-6295-4D1D-A4FA-E95240F705DF	открытый
4	Соловова Е. Н. , Методика обучения иностранным языкам. – М.: Просвещение, 2005.		32
5	Рогова Г. В., Верещагина И. Н. , Методика обучения английскому языку на начальном этапе в общеобразовательных учреждениях. – М: Просвещение, 1998.		40
б) Дополнительная литература			
1	Колкер Я.М. Практическая методика обучения иностранному языку: Учебное пособие/ Я.М. Колкер, Е.С. Устинова, Т.М. Еналиева. – М.:Академия, 2000.		35

	264 с.		
2	Настольная книга преподавателя иностранного языка: Справ. пособие/ Е.А. Маслыко, П.К. Бабинская, А.Ф. Будькоб С.И. Петрова. – Мн.:Выш.шк., 1990. – 522 с.		6
3	Педагогический энциклопедический словарь/ Гл. ред. Б.М. Бим-Бал; Редкол.: М.М. Безруких, В.А. Болотов, Л.С. Глебов и др. – М.: Большая Российская энциклопедия, 2002. – 528 с.		1
4	Журнал «Иностранные языки в школе»		подборка журналов с 1998-2019 гг.
5	Журнал «Коммуникативная методика»		подборка журналов с 1998-2019 гг.
6	Комплект пособий под ред. Е.И. Пасова, Е.С. Кузнецовой. – Воронеж: НОУ «Интерлингва», 2002 (Серия «Методика обучения иностранным языкам»)		комплект пособий №№ 1-22
7	Методические инновации учителей английского языка общеобразовательных учреждений города Пятигорска [Текст] : (сб. ст., метод. разработки, сценарии уроков и внеклассных мероприятий) / Пятиг. гос. лингвист. ун-т ; [отв. ред. Н. В. Барышников]. - Пятигорск : ПГЛУ, 2011. - 214 с. : ил. - ISBN 978-5-4220-0220-7 : 115-40.		1
8	Щерба, Л. В. Преподавание иностранных языков в школе / Л. В. Щерба. — Москва : Издательство Юрайт, 2018. — 148 с. — (Антология мысли).	ЭБС Юрайт URL: https://www.biblio-online.ru/bcode/447729/p.4 (дата обращения: 20.10.2018).	открытый
9	Плаксина, И. В. Интерактивные образовательные технологии: учебное пособие для академического бакалавриата / И. В. Плаксина. 3-е изд., испр. и доп. Москва: Издательство Юрайт, 2019. 151 с. (Бакалавр. Академический курс).	ЭБС Юрайт URL: https://www.biblio-online.ru/bcode/434374/p.2 (дата обращения: 20.10.2019).	открытый
10	Божович, Е. Д. Диагностика языковой компетенции старших дошкольников и первоклассников : учебное пособие для вузов / Е. Д. Божович. Москва : Издательство Юрайт, 2019. 106 с. (Высшее образование).	ЭБС Юрайт URL: https://www.biblio-online.ru/bcode/445668/p.2 (дата обращения: 20.10.2019).	открытый

11	Классное руководство: учебное пособие для вузов / И. Ф. Исаев [и др.] ; под редакцией И. Ф. Исаева. 2-е изд., перераб. и доп. Москва : Издательство Юрайт, 2019. 342 с. (Высшее образование)	ЭБС Юрайт URL: https://www.biblionline.ru/bcode/446187/p.2 (дата обращения: 20.10.2019).	открытый
----	---	--	----------

11. Материально-техническое обеспечение дисциплины

Учебные занятия, текущий контроль успеваемости и промежуточная аттестация по данной дисциплине проводятся в учебных аудиториях для занятий лекционного типа, семинарского типа, групповых и индивидуальных консультаций, текущего контроля и промежуточной аттестации.

Данные учебные помещения укомплектованы специализированной мебелью и техническими средствами обучения, служащими для представления учебной информации большой аудитории. Типовая комплектация таких аудиторий состоит из комплекта мебели для обучающихся и преподавателя, доски маркерной/для мела, инструкции пожарной безопасности, огнетушителя; большинство аудиторий, в которых проводятся учебные занятия по дисциплине оснащены мультимедийным оборудованием.

Типовая комплектация мультимедийной аудитории состоит из: мультимедийного проектора, автоматизированного проекционного экрана или интерактивной доски, акустической системы, а также интерактивной трибуны преподавателя, включающей персональный компьютер, блок управления оборудованием. Интерактивная трибуна преподавателя является ключевым элементом управления, объединяющим все устройства в единую систему, и служит полноценным рабочим местом преподавателя. Преподаватель имеет возможность управлять всей системой, не отходя от трибуны, что позволяет проводить лекции, практические занятия, презентации, вебинары, конференции и другие виды контактной работы с обучающимися в удобной и доступной для них форме с применением современных интерактивных средств обучения, в том числе с использованием в процессе обучения отдельных корпоративных ресурсов. Мультимедийная аудитория также оснащена широкополосным доступом в сеть интернет. Компьютерное оборудование имеет соответствующее лицензионное программное обеспечение: Microsoft Office 2013 Standart Open License Acdmc № 64956361 от 24.03.2015 г., Microsoft Windows 7 Open License Acdmc № 64956361 от 24.03.2015 г., ESETNOD32 лицензия EAV-0264600598 от 22.11.2019г., Adobe Acrobat Reader бесплатная проприетарная (freeware), Google Chrome бесплатная проприетарная (freeware), 7-Zip бесплатная открытая (GNU LGPL), Media Player Classic бесплатная открытая (GNUGPL), SmartBoard OEM Software Pack OEM (поставляется вместе с интерактивной доской SmartBoard), AIMP 3 бесплатная проприетарная (freeware), АBBYY Lingvo X6 академическая проприетарная лицензия №187555 от 26.05.2015г., Omega-T бесплатная откры-

тая (GNU GPL), SkyDNS агент платная проприетарная, договор Ю-04828 от 18.11.2019 г., WinDJView бесплатная открытая (GNU GPL).

Качественный и количественный состав оборудования определяется спецификой данной дисциплины и имеет своё отражение в справке о материально-техническом обеспечении основной образовательной программы высшего образования – программы бакалавриата. Также предусмотрены помещения для хранения и профилактического обслуживания учебного оборудования.

Для организации самостоятельной работы обучающихся используется библиотечный фонд филиала, помещение для самостоятельной работы (аудитория № 321), оснащенное компьютерной техникой с подключением к сети «Интернет» и обеспечением доступа в электронную информационно-образовательную среду филиала, автоматизированными рабочими местами (системный блок ПК, клавиатура, монитор, мышь – 4 места) и рабочими местами (стол, стул – 11 мест).

12. Организация образовательного процесса для обучения инвалидов и лиц с ограниченными возможностями здоровья

В целях реализации индивидуального подхода к обучению студентов, осуществляющих учебный процесс по собственной директории в рамках индивидуального рабочего плана, изучение данной дисциплины базируется на следующих возможностях: обеспечение внеаудиторной работы с обучающимися в том числе в электронной образовательной среде с использованием соответствующего программного оборудования, дистанционных форм обучения, возможностей интернет-ресурсов, индивидуальных консультаций и т.д.

Приложение к рабочей программе дисциплины
«Основы методики преподавания иностранных языков и культур»

Оценочные материалы для текущего контроля и
промежуточной аттестации
2022-2023 гг.

Код и наименование формируемой компетенции	Код и наименование индикатора достижения формируемой компетенции	Показатели оценивания (результаты обучения: знать, уметь, владеть)	Процедуры оценивания (оценочные средства)	
			текущий контроль успеваемости	промежуточная аттестация
ОПК-2 Способен применять в практической деятельности знание психолого-педагогических основ и методики обучения иностранным языкам и культурам	ОПК-2.1 Применяет коммуникативный, деятельностный, когнитивный и социокультурный подходы при обучении иностранным языкам и культурам	знать: современные подходы к обучению иностранным языкам и культурам уметь: связывать теоретические основы методики преподавания иностранных языков и культур с их практической реализацией владеть: категориально-понятийным аппаратом современной методики преподавания иностранных языков и культур; системой представлений об актуальных проблемах отечественной и зарубежной методики преподавания иностранных языков и культур;	Устный опрос (темы 1-8); практико-ориентированные задания (задания 1-4); доклады, сообщения, презентации) (темы 1-8);	Итоговый тест (темы 1-8); Собеседование по вопросам зачета.
ОПК-2 Способен применять в практической деятельности знание психолого-педагогических основ и методики обучения иностранным языкам и культурам	ОПК-2.2 Использует эффективные образовательные технологии и приемы обучения для формирования способности к межкультурной коммуникации	знать: -современные тенденции языковой политики в области лингвистического образования; -традиционные и современные средства и методы обучения иностранным языкам и культурам, и контроля уровня развития иноязычной коммуникативной компетенции уметь: использовать эффективные образовательные технологии	Устный опрос (темы 1-8); практико-ориентированные задания (темы 1-8); доклады, сообщения, презентации) (темы 1-8);	Итоговый тест (темы 1-8); Собеседование по вопросам зачета.

		и приемы обучения для формирования межкультурной компетентности у обучаемых владеть: -традиционными и современными средствами и методами обучения иностранным языкам и культурам, и контроля уровня развития иноязычной коммуникативной компетенции.		
--	--	---	--	--

Практические задания

Тема № 1

Тема 1. Языковая политика в области лингвистического знания.

1.1 Подготовьте сообщение по теме «Языковое образование как ценность», используя приведенный план-конспект (Гальскова: 2004, с.5-13).

- Прокомментируйте схемы:

Схема 1

Языковое образование			
Ценность	Процесс	Результат	Система

Схема 2

Языковое образование как ценность		
государственная	общественная	личностная
язык – международное средство общения; государственный, локальный язык.	потребность общества в большом количестве граждан, владеющих ИЯ; богатство общества	Факторы: степень осознания важности ИЯ как средства общения в современном мире;

	человеческие ресурсы.	четкое представление о требованиях, предъявляемых к уровню языковой подготовки личности; личностная потребность в изучении ИЯ и их практическом использовании.
--	-----------------------	--

Причины востребованности ИЯ в РФ

- 1) Глобализация интеграционных общественных процессов.
 - 2) Межгосударственная интеграция в сфере образования.
- Доступ к опыту и знаниям в мире, к качественному образованию в стране и за рубежом

Функции ИЯ в обществе

- 1) Установление взаимопонимания между народами-носителями разных языков и культур.
- 2) Обеспечение доступа к многообразию мировой политики и культуры.

Лингвокультурное образование – это _____

_____ ,
результатом которого должно стать _____

Задачи институциональных мероприятий:

- 1) Усиление статуса современных неродных языков.
- 2) Создание условий, гарантирующих изучение ИЯ.
- 3) Создание ситуаций практического использования изучаемых языков.

Языковое многообразие и многоязычие в России

(заполнить и прокомментировать таблицу, там же, с. 11)

Схема
3

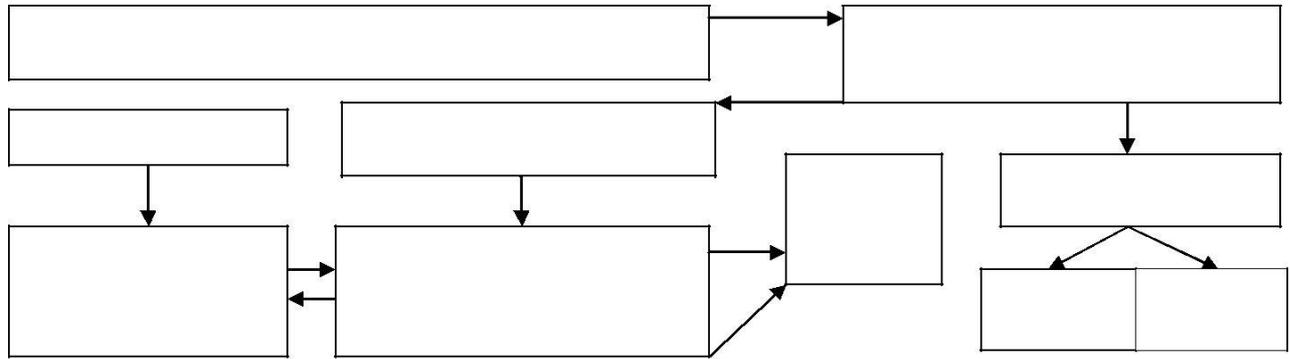

1.2 Подготовьте сообщение «Языковое образование как процесс», используя приведенный план-конспект (Гальскова: 2004, с.13-17).

1) Языковое образование – это процесс, направленный на:

- _____
- _____
- _____
- _____

2) В основе языкового образования как процесса лежат субъектно-объектные взаимодействия учащегося с чужой лингвокультурой:

Схема 4

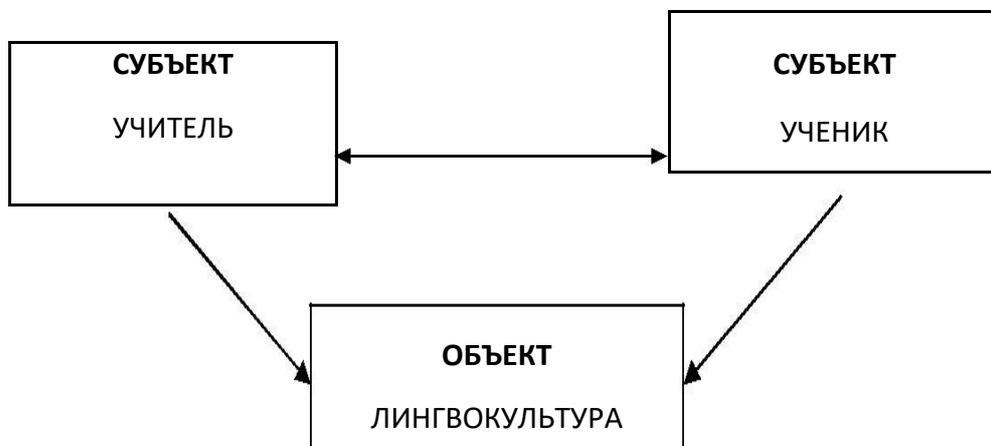

3) Антропоцентрический принцип языкового образования.

1) Предпосылки принятия антропоцентрического принципа языкового образования:

- _____
- _____
- _____

2) Последствия принятия антропоцентрического принципа языкового образования:

- смещение акцентов с преподавательской деятельности на деятельность учащегося;
- проявление активности ученика для решения учебно-познавательных задач;
- осознание учеником двух различных социокультурных общностей (родной и другой);
- развитие когнитивных и некогнитивных аспектов личности.

4) Моделирование образовательного процесса как активного «диалога культур»:

Образовательный процесс - _____

Языковое образование как процесс - _____

1.3 Подготовьте сообщение «Языковое образование как результат», используя приведенный план-конспект (Гальскова: 2004, с.17-28).

Уровни определения результата языкового образования:

1. Индивидуально-личностный.

Владеть неродным языком - _____

1) _____

- 2) _____
- 3) _____
- 4) _____

Общая компетенция - _____

- 1) _____
- 2) _____
- 3) _____

Коммуникативная компетенция _____

- 1) _____
- 2) _____
- 3) _____

Специфика человеческой способности к речевому общению (с.19-20):

Выводы, значимые для понимания сущности современного языкового образования как результата (с.23-25):

- 1) _____

- 2) _____

2. Общественно-государственный уровень.

Поясните: «...языковое образование рассматривается в качестве экономической категории и важного резерва социально-экономических преобразований в стране».

3. Общецивилизационный уровень.

Поясните: «...язык является средством осуществления на общероссийском и планетарном уровнях социальных преобразований ненасильственным путем».

1.4 Подготовьте сообщение «Языковое образование как система», используя приведенный план-конспект (Гальскова: 2004, с.28-33).

В качестве наиболее важных системных «срезов» можно назвать систему как совокупность:
а) социальных институтов, занимающихся проблемами преподавания и изучения неродных языков;
б) образовательных процессов по неродным (в том числе иностранным) языкам.

Заполните нижеприведенные схемы (с.30,32).

Схема 5

Система языкового образования как совокупность социальных институтов, занимающихся различными аспектами обучения предмету в школе

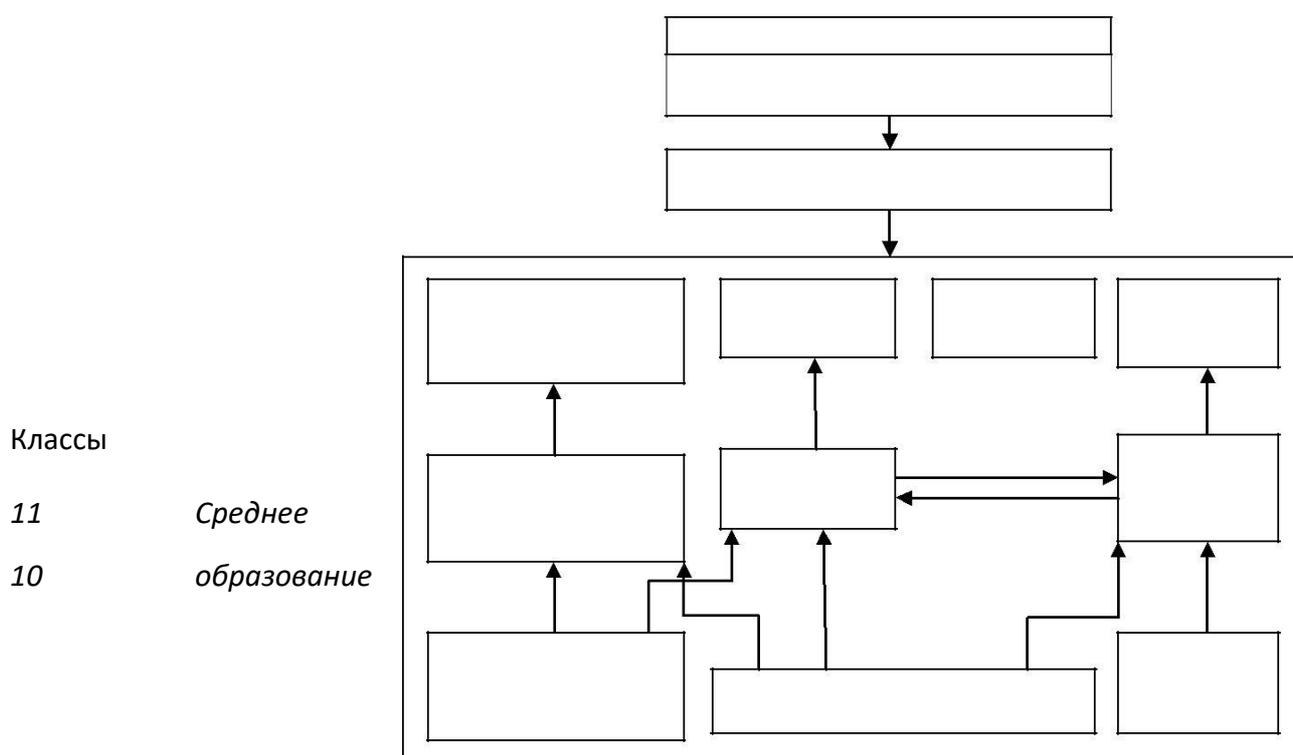

- 9 *Основное*
- 8 *образование*
- 7
- 6
- 5
- 4 *Начальное*
- 3 *образование*
- 2
- 1

Изучите материал с.37-39. Раскройте следующие характеристики системы языкового образования как совокупности социальных институтов:

- демократизация:

- регионализация:

- многоукладность и вариативность:

- открытость:

- гуманизация:

- гуманитаризация:

Схема 6

Система образования как совокупность образовательных процессов по предмету

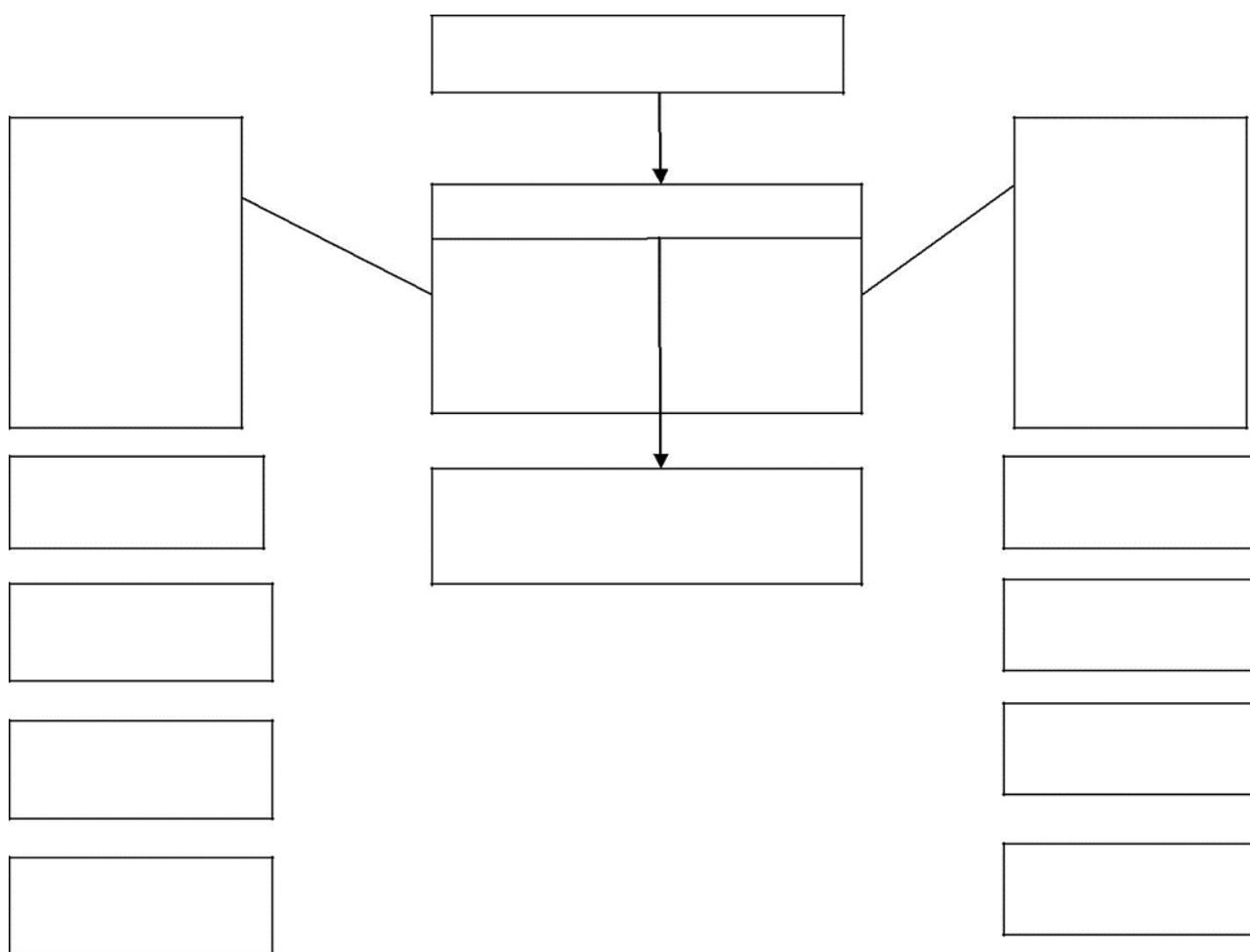

Изучите материал с.39-40. Раскройте следующие характеристики системы языкового образования как совокупности образовательных процессов:

- демократизация:

- регионализация:

- открытость:

- гуманизация:

- гуманитаризация:

2. Раскройте факторы, детерминирующие систему языкового образования и их взаимосвязь. Заполните схему (Гальскова: 2004, с.33-35).

Схема 7

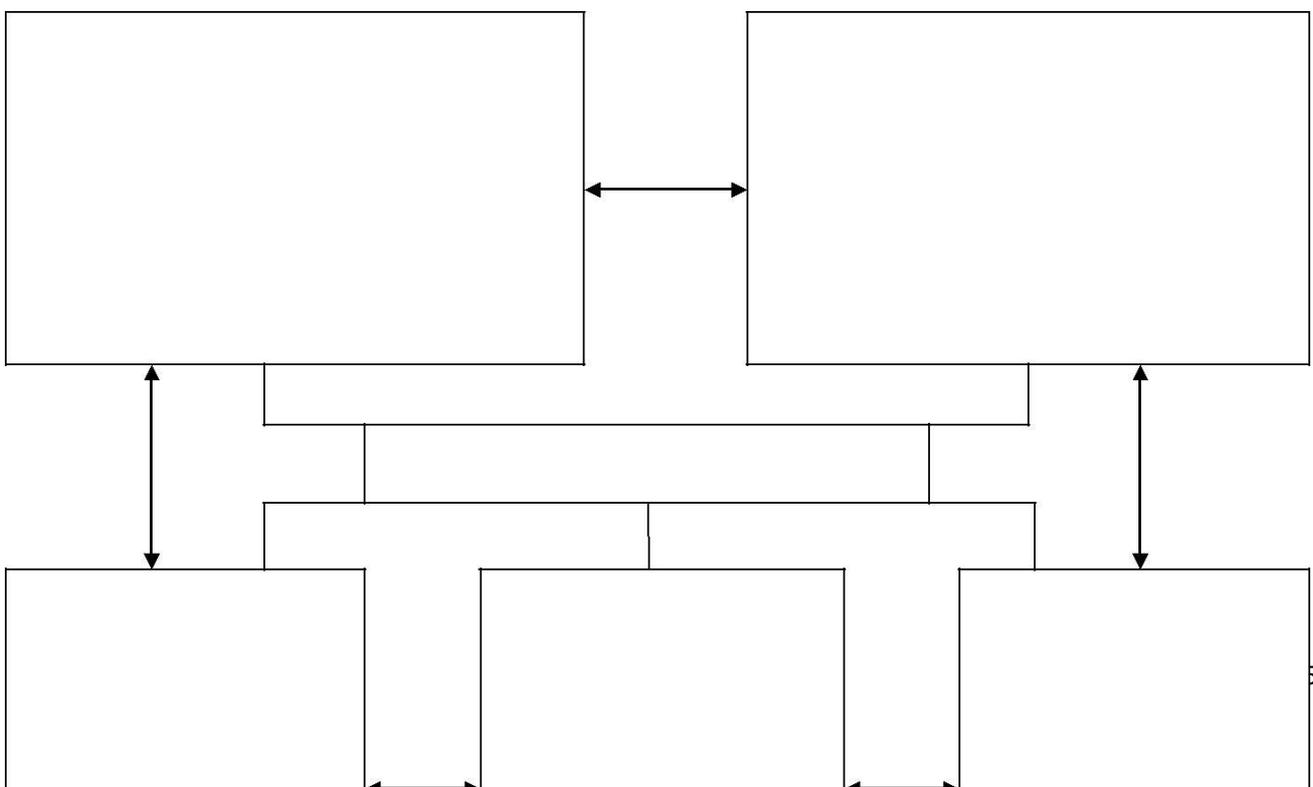

3. Подготовьте сообщение «Иностранный язык как учебный предмет» согласно приведенному плану (Гальскова: 2004, с.40-50):

а) история вопроса;

б) специфические особенности предмета (ИЯ – цель и средство, беспредметность, беспредельность, неоднородность); в) общность и различие дисциплин «иностранный язык» и «родной язык»;

Общие характеристики:

Заполните и прокомментируйте таблицу:

Таблица

Различия:

Родной язык	Иностранный язык

Различия между процессами овладения ИЯ в естественной и искусственной языковой среде

Параметры сопоставления	Овладение ИЯ в естественном языковом окружении	Овладение ИЯ в языковой среде	Овладение ИЯ вне страны, где он является средством общения
1. Социальный контекст изучения языка			
2. Статус языка			
3. Функции языка			
4. Мотивация			
5. Характер используемых языковых средств			
6. Временной показатель			

4. Подготовьте сообщение «Актуальные проблемы современного обучения ИЯ».

Изучите статью И. Л. Бим (ИЯШ, №4, 2001). Изменилась ли ситуация в обучении ИЯ за последние годы?

Изучите статью О. М. Сметаниной (ИЯШ, №5, 2010). Ответьте на следующие вопросы:

- Дайте определение образовательной политики.
- Назовите основные направления государственной общественной образовательной политики.
- Раскройте уровни образовательной политики: федеральный, региональный, муниципальный.

5. Подготовьте сообщение «Овладение иностранным языком в контексте современной теории личностно ориентированного образования».

Внимательно изучите точку зрения И. Л. Бим (ИЯШ, №2, 2002) по проблеме личностно-ориентированного подхода в обучении ИЯ, а также «Методическое письмо» (ИЯШ, №5, 2004) и ответьте на следующие вопросы:

- В чем заключается сущность личностно-ориентированного подхода в обучении ИЯ?
- Как влияет личностно-ориентированный подход на постановку целей обучения ИЯ?
- В каких направлениях проявляется личностно-ориентированный подход применительно к содержанию обучения ИЯ?
- Как влияет личностно-ориентированный подход на выбор приемов/технологий обучения?
- Дайте определение ИКК.
- Прокомментируйте структуру ИКК, представленную в Схеме 8.
- Как создается законодательная база реализации личностно-ориентированной стратегии обновления школы?

Глоссарий

Владеть неродным языком – быть в состоянии говорить, читать, писать, слушать на данном языке, при этом основным критерием владения языком является взаимопонимание с партнерами по общению, а не языковая корректность.

Второй язык - есть язык, который после или наряду с первым (родным) служит вторым средством общения и усваивается обычно в социальном окружении, где он является реальным средством общения.

Глобализация – это процесс всемирной экономической, политической и культурной интеграции и унификации.

Дискурс – связный текст в совокупности с экстралингвистическими – прагматическими, социокультурными, психологическими и другими факторами, текст, взятый в событийном аспекте.

Иностранный язык - язык, который изучается вне условий его естественного бытования, то есть в учебном процессе, и который не употребляется наряду с первым (родным) в повседневной коммуникации.

Иноязычная коммуникативная компетенция — способность и готовность осуществлять иноязычное межличностное и межкультурное общение с носителями языка в заданных стандартом/программой пределах.

Личностно-ориентированное обучение — современная образовательная парадигма, основанная на признании целью образования развитие личности человека как высшей духовной ценности.

Межкультурная коммуникация – совокупность специфических процессов взаимодействия партнеров по общению, принадлежащих к разным культурам и языкам, осознающих тот факт, что каждый из них является «другим», и понимающих некую «чужеродность», «инаковость» своего партнера по общению.

Обучение языку - специальным образом организованный процесс, в ходе которого в результате взаимодействия обучаемого и обучающего осуществляется воспроизведение и усвоение определенного опыта в соответствии с заданной целью.

Родной язык - родной язык является тем языком, на котором мать начинает общаться с ребенком с момента его рождения и который усваивается им в какой-то мере еще в утробе. **Школьная языковая политика** - целенаправленное и научно обоснованное

руководство государством и обществом функционированием и развитием системы школьного образования в области родных и неродных языков.

Литература

1. Гальскова, Н. Д., Теория обучения иностранным языкам: Лингводидактика и методика / Н.Д. Гальскова, Н.И. Гез. – М.: Академия, 2004. – С. 6-13; 17-20; 40-51.
2. Примерные программы по учебным предметам. Иностранный язык. 5-9 классы. – 5-е изд., дораб. – М.: Просвещение, 2012. – 202 с. – (Стандарты второго поколения).
3. <http://standart.edu.ru/>

Дополнительная литература

1. Бим, И. Л. Личностно-ориентированный подход – основная стратегия обновления школы / И.Л. Бим // ИЯШ. – 2002. - №2. – С. 11-15.
2. Бим, И.Л. Некоторые актуальные проблемы современного обучения иностранным языкам / И.Л. Бим // ИЯШ.–2001. - №4. – С. 5-11.
3. Методическое письмо. О преподавании ИЯ в условиях введения Федерального компонента государственного стандарта общего образования / И.Л. Бим // ИЯШ. – 2004. - №5. – С. 2-12.
4. Сметанина, О. М. Изучение иностранных языков в эпоху глобализации и образовательная политика / О. М. Сметанина // ИЯШ. – 2010. -№5. – С. 21-26.
5. Соловцова, Э. И. Федеральный государственный образовательный стандарт – ориентир современного школьного образования / Э. И. Соловцова // ИЯШ. – 2012. -№11. – С. 2-7.

Тема № 2

Используя методическую информацию, докажите, что Федеральный компонент Государственного стандарта общего образования является основополагающим документом для реализации обучения иностранным языкам в школе и то, что именно в Государственном образовательном стандарте формулируется социальный заказ в области.

Государственный стандарт общего образования: статус, назначение	
Компоненты Государственного стандарта общего образования	
Назначение Федерального компонента	

Содержание Федерального компонента	
Структура федерального компонента	
Содержание образовательных стандартов по учебному предмету	
Понятие обязательного минимума содержания образования	
Требования к уровню подготовки выпускников	
Формы государственного контроля за исполнением федерального компонента	

Тема № 4

- 3. Раскройте понятие «принцип обучения», изучив соответствующие параграфы пособий Н. Д. Гальсковой и А. Н. Щукина. Сравните данные авторами определения. Заполните нижеследующую таблицу:**

Таблица 6

Принципы обучения

Дидактические	Лингвистические	Психологические	Собственно методические

- 1.1. Изложите сущность каждой группы принципов, используя пособие А.Н. Щукина (с. 147-174). Ответьте на вопросы:

Какие принципы обучения следует рассматривать в качестве ведущих на занятиях по ИЯ?

В чем, по Вашему мнению, заключается взаимодействие принципов коммуникативности и сознательности в учебном процессе?

Сравните точки зрения А.Н. Щукина и Н. Д. Гальсковой по проблеме частных и общих методических принципов.

1.2. Изучите статьи П.Б. Гурвича (ИЯШ, 2003, 2004). Проанализируйте предложенные им общеметодические принципы организации обучения ИЯ:

Таблица 7

№	Принципы	Опоры
1.	Принцип программированного управления процессом овладения ИЯ учащимися.	Три основных компонента, приемы достижения обратной связи.
2.	Принцип перманентного повторения в обучении ИЯ.	Предпосылки осуществления данного принципа.
3.	Принцип равной значимости классной и домашней учебной деятельности учащихся в школьном обучении ИЯ.	Аргументы, подкрепляющие значение данного принципа, требования к домашнему заданию, три фазы домашней работы.
4.	Принцип обеспечения максимального участия каждого ученика в коммуникативной деятельности и подготовке к ней.	Основные тенденции, направленные на реализацию данного принципа.

1.3. Прочитайте статью Г. И. Веделя и ответьте на вопросы:

- Какие принципы называют принципами верхнего порядка, а какие рядовыми?

- Какими критериями руководствовались основоположники сознательно-практического метода?
- Каковы четыре принципа сознательно-практического метода? Раскройте их сущность.

1.4. Прочитайте статью Р.П. Мильруд (ИЯШ, 1996) и выполните следующие задания:

- Дайте определение методическим принципам.
- Объясните, почему принцип устного опережения стал подвергаться сомнению.

Раскройте сущность следующих методических принципов:

- ситуативности;
- коллективного взаимодействия;
- жизненной ориентации обучения;
- соответствия заданий речемыслительной деятельности;
- вовлечения в речемыслительную деятельность;
- лично-ориентированной самостоятельной работы;
- филологизации обучения ИЯ.

1.5. Проанализируйте принципы создания системы коммуникативного обучения иноязычной культуре, изучив материал, изложенный в статье В.С. Коростелева и др. (ИЯШ, 1988). Основой изложения вам послужит опорный конспект:

Опорный конспект 2

№	Принципы	Аспекты
1.	Речемыслительной активности	а) использование общения в качестве пути и средства обучения общению; б) использование упражнений, основанных на речемыслительных задачах разного уровня; в) использование только коммуникативно-ценного содержания и соответствующего ему речевого материала; г) речемыслительная направленность урока.
2.	Индивидуализации	а) личностная индивидуализация; б) субъектная индивидуализация;

		в) индивидуальная индивидуализация.
3.	Функциональности	а) ведущая роль функции при усвоении речевого материала; б) ведущая роль функции при усвоении знаний; в) функциональный характер опор; г) функциональный отбор и организация речевого материала.
4.	Ситуативности	а) ситуация как средство мотивации речевой деятельности; б) ситуация как основа отбора и организации речевого материала.
5.	Новизны	а) новизна условий формирования речевых навыков; б) новизна условий развития речевого умения; в) новизна содержания обучения; г) новизна других аспектов процесса обучения.

Литература

Гальскова, Н. Д. Теория обучения иностранным языкам: Лингводидактика и методика / Н. Д.

Гальскова, Н.И. Гез. – М.: Академия, 2004. – С. 139-157.

Соловова, Е. Н. Методика обучения иностранному языку: базовый курс лекций / Е. Н.

Соловова. – М.: Просвещение, 2002. – С. 34-38.

Щукин, А. Н. Обучение иностранным языкам: Теория и практика: учебное пособие для преподавателей и студентов / А. Н. Щукин. – М.: Филоматис, 2004. – С. 221-243.

Дополнительная литература

Артемов, В.А. Психология наглядности при обучении иностранным языкам / В.А. Артемов // ИЯШ. – 2012. - №8. – С. 40-46.

Ведель, Г.Е. Методические принципы и их методологическая обусловленность / Г.Е. Ведель // ИЯШ. – 2002. - №6. – С. 17-21.

Горлова, Н. А. Оценка качества и эффективности УМК по иностранным языкам / Н. А.

Горлова // ИЯШ. – 2005. - №8. – С. 19-27.

Гурвич, П.Б. О четырех общеметодических принципах организации обучения иностранным языкам / П.Б. Гурвич // ИЯШ. – 2003. - №6. – С. 32-37; ИЯШ. - 2004. - №1. – С. 24-28. Кабинет иностранного языка / под ред. Е. С. Полат. – М.: ВЛАДОС, 2003. – С. 30-41; 74-105; 146-160; 170-185.

Коростелев, В.С. Принципы создания системы коммуникативного обучения иноязычной культуре / В.С. Коростелев, Е.И. Пассов, В.П. Кузовлев // ИЯШ. – 1988. - №2. – С. 41-45. Корчажкина, О.М. Специфика применения интерактивной доски на уроках иностранного языка при выполнении творческих заданий / О.М. Корчажкина // ИЯШ. - 2012. - №6. – С. 27-32.

Мазунова, Л.К. Учебник как компонент системы «учитель-ученик-учебник» / Л. К. Мазунова //ИЯШ. - 2010. - №2. – С. 11-15.

Мильруд, Р.П. Современный методический стандарт обучения ИЯ в школе / Р.П. Мильруд // ИЯШ. - 1996. - №1. – С. 8-10.

Мильруд, Р.П. Учебник иностранного языка: синергетика жанра или энергетика автора? / Р.П. Мильруд // ИЯШ. – 2005. - №8. – С. 12-18.

Петрова, Л. П. Использование компьютеров на уроках иностранного языка – потребность времени / Л. П. Петрова // ИЯШ. – 2005. - №5. – С. 57-60.

Селиванов, С.И. Создание информационно-образовательной среды как фактор модернизации школьного иноязычного образования / С.И. Селиванов // ИЯШ. – 2012. - №11. – С. 59-62.

Тема № 5

Тема № 7 Содержание обучения иностранному языку

1. Подготовьте презентацию основных понятий занятия в Microsoft Power Point. Отрадите взаимосвязь этих понятий. Продумайте собственные вопросы по основным положениям темы занятия и сформулируйте их в виде вопросов множественного выбора.
2. Проведите анализ примерной программы по иностранному языку, выявите основные компоненты содержания обучения. Соотнесите требования программы с УМК для данного этапа обучения.
3. Просмотрите учебник иностранного языка и определите тематику, на основе

которой ведется обучение иноязычной речи и культуре.

4. Просмотрите учебник иностранного языка и заполните следующую таблицу:

Цели обучения ИЯ по ФГОС	Цели обучения, реализованные в конкретном УМК	Примеры заданий и упражнений

5. Проанализируйте, каким образом представлены лингвострановедческие знания в учебнике ИЯ

6. Опираясь на материал, изложенный в пособиях Н.Д. Гальсковой (С. 123-124, 137-139) и А. Н. Щукина (С. 122-123), представьте следующие аспекты:

- определение «содержания обучения»;
- связь содержания с целью обучения;
- основные аспекты содержания обучения;

составляющие, реализующие основные аспекты содержания обучения; принципы отбора содержания обучения.

7. Проанализируйте и изложите точку зрения А. Н. Щукина (С. 123-138) на структуру содержания обучения ИЯ.

Какая идея, отраженная в нижеследующей таблице, лежит в основе его концепции?

Таблица 3

Объект обучения	Объект усвоения	Результат обучения
Язык	Знания	Языковая компетенция
Речь	Навыки	Речевая компетенция
Речевая деятельность	Умения	Коммуникативная компетенция
Культура	Межкультурная коммуникация	Социокультурная компетенция

7.1. Изучите соответствующий материал пособия Е.Н. Солововой и представьте ее точку зрения на структуру содержания обучения ИЯ. Сравните предлагаемую структуру со структурами других методистов.

Охарактеризуйте аспекты содержания обучения:

Таблица 4

Лингвистический	Психологический	Методологический
_____	_____	_____
_____	_____	_____
_____	_____	_____
_____	_____	_____
_____	_____	_____
_____	_____	_____
_____	_____	_____
_____	_____	_____

7.2. Изучите подход Н.Д. Гальсковой (С. 124-139) к структурированию содержания обучения.

Охарактеризуйте основные компоненты, реализующие предметный и процессуальный аспекты содержания обучения.

Таблица 5

Предметный аспект	Процессуальный аспект
Сферы общения. Ситуации Темы. Тексты Коммуникативные цели и намерения Страноведческие и лингвострановедческие знания Языковой материал (фонетический, лексический, грамматический, орфографический)	Навыки оперирования языковым материалом Умения говорить, читать, писать, аудировать, переводить Общеучебные умения и навыки Компенсационные умения

8. Прочитайте статью И. Л. Бим (ИЯШ, 2005) и систематизируйте изложенный материал в следующей последовательности:

- 1) представьте схематично смену парадигмы образования и воспитания;
- 2) выявите структурные изменения в системе школьного языкового образования;
- 3) определите, как меняется в процессе школьного образования содержание обучения;
- 4) назовите требования к современному содержанию обучения ИЯ;
- 5) перечислите основные принципы обучения ИЯ при лично-ориентированном подходе.

Литература:

Гальскова, Н. Д. Теория обучения иностранным языкам: Лингводидактика и методика / Н. Д. Гальскова, Н.И. Гез. – М.: Академия, 2004.

Колкер, Я.М. Практическая методика обучения иностранному языку: учебное пособие / Я.М. Колкер. – М.: Изд. центр «Академия», 2000.

Соловова, Е. Н. Методика обучения иностранному языку: Базовый курс лекций / Е. Н. Соловова. – М.: Просвещение, 2002..

Щукин, А. Н. Методика обучения речевому общению на иностранном языке. Учебное пособие для преподавателей и студентов языковых вузов / А. Н. Щукин. – М.: Издательство Икар, 2011.

Щукин, А. Н. Обучение иностранным языкам: Теория и практика: учебное пособие для преподавателей и студентов / А. Н. Щукин. – М.: Филоматис, 2004

Дополнительная литература

Бердичевский, А.Л. Содержание обучения иностранному языку на основе базовой культуры личности / А.Л. Бердичевский // ИЯШ. – 2004. - №2. – С. 17-20.

Бим, И. Л. Модернизация структуры и содержания школьного языкового образования (ИЯ) / И. Л. Бим // ИЯШ. – 2005. - №8. – С. 2-6.

Бим, И.Л. Цели обучения иностранному языку в рамках базового курса / И.Л. Бим // ИЯШ. – 1996. - №1. – С. 48-52.

Вострякова, Н.А. Цели урока иностранного языка и способы их достижения /Н.А. Вострякова // ИЯШ. – 2001. - №5. – С. 43-45.

Литонина, Н.В. Формирование учебно-познавательной компетенции школьников средствами иностранного языка / Н.В. Литонина // ИЯШ. – 2012. - №6. – С. 69-74.

Пассов, Е. И. Учитель иностранного языка: Мастерство и личность / Е. И. Пассов. – М.: Просвещение, 1993. – С. 30-35.

Тема № 6

- 1. Изучите и сравните классификации средств обучения ИЯ, данные в пособиях А.Н. Щукина (С. 221-222), Е.Н. Солововой, Е.С. Полат (С. 30-41). Какой критерий лежит в основе каждой классификации? Заполните нижеследующую**

Таблица 8

Для учителя	Для учащихся	Аудиовизуальные	Технические

- 2.Используя материал по средствам обучения, предназначенным для преподавателя, изложенный в пособии А.Н. Щукина, выделите:**

а) основные составляющие образовательного стандарта по ИЯ; б) характеристики программы по языку; в) компоненты книги для учителя;

г) направленность методической и справочной научной литературы.

2.1. Прочитайте статью В. А. Артемова «Психология наглядности при обучении иностранным языкам» (ИЯШ, 2012) и раскройте ее основные аспекты:

-
- Роль наглядности при обучении ИЯ.
-
- Условия применения наглядности.
-

Виды наглядности (различные классификации).

Психологическая природа и ценность наглядности.

Наглядности и аудиовизуальные методы обучения ИЯ.

-
- Наглядность и звуковое кино.
-
- Наглядность при обучении звуковому составу языка.

Наглядность при обучении устной речи.

3. Изложите точку зрения А.Н. Щукина (С. 229-230; 232-236) на учебник как основное средство обучения. Перечислите его составляющие. Дайте характеристику различным видам учебников:

№	Виды учебников	Основные характеристики
1	Грамматико-переводные	
2	Аудиовизуальные	
3	Аудиолингвальные	
4	Сознательно-практические	
5	Коммуникативные	
6	Интенсивные курсы	
7	Компьютерные курсы	

3.1. Прочитайте статью Р.П. Мильруд (ИЯШ, 2005) и скажите, как меняется теория учебника ИЯ.

3.2. Изучите материал, изложенный в статье Л. К. Мазуновой (ИЯШ, 2010) и ответьте на следующие вопросы:

- Какова роль учебника в процессе обучения? Правомерно ли рассмотрение данной категории вне связи с другими базовыми категориями образовательного процесса? Назовите условие эффективного функционирования учебника.
-
- Чем обусловлено обращение к переосмыслению концептуальной основы учебника ИЯ?
- Раскройте суть нового научного подхода. Какие проблемы приобретают особую значимость?
-
- На каких системных отношениях основывается концепция современного учебника?
-
- Какова цель современного иноязычного образования?

Чем может быть вызван диссонанс между звеньями системы обучения?

Какая закономерность обуславливает согласованную деятельность всех элементов системы?

- Чем вызвана трансформация понятия «обучение» в более емкое «образование»?
-
- Каковы действия, обеспечивающие овладение «пониманием» и «порождением»?
-
-
- Что значит обеспечение формирования поликультурной билингвальной личности?

Как обеспечить взаимодействие всех элементов «учитель-ученик-учебник»?

Назовите основные базовые компоненты современного учебника?

4. Используйте статью Н.А. Горловой (ИЯШ, 2005), а также материал пособия Е.Н. Солововой для усвоения следующих аспектов:

составляющие УМК; принципы разработки УМК;

требования к отбору содержания обучения ИЯ;

сущность социально-педагогического и гносеологического подходов организации содержания обучения в учебнике;

- показатели и критерии оценки качества и эффективности УМК по иностранному языку.
-
-

5. Используя изученный материал, заполните и прокомментируйте нижеследующую таблицу А. Н. Щукин (С. 236-241):

Таблица 10

Аудиовизуальные средства обучения

Фонограммы	Видеограммы	Видеофонограммы
	<p><i>Натуральные:</i></p> <p><i>Художественно-изобразительные:</i></p>	

Графические:

6. Представьте систему и виды ТСО. Заполните и прокомментируйте нижеследующую таблицу:

Таблица 11

Технические средства обучения

Звукотехнические	Светотехнические	Звукосветотехнические	Средства программированного обучения
------------------	------------------	-----------------------	--------------------------------------

--	--	--	--

6.1. Изучите точку зрения Е.С. Полат (Кабинет иностранного языка / под ред. Е. С. Полат. – М.: ВЛАДОС, 2003) на использование телекоммуникационных технологий в обучении ИЯ (С. 74-105). Изложите материал в следующей последовательности:

-
- виды телекоммуникаций;
-
- особенности применения компьютерных телекоммуникаций в образовании; сеть интернет, дидактические возможности и свойства интернета; интернет в обучении ИЯ (С. 170-185).

Дополните Ваше сообщение материалом из статьи Л.П. Петровой (ИЯШ, 2005). Назовите преимущества освоения ИЯ с компьютером.

6.2. Прочитайте статью О. М. Корчажиной об использовании интерактивной доски на уроке ИЯ (ИЯШ, 2012) и ответьте на вопросы: Каковы преимущества интерактивной доски перед ПК?

- В чем заключается когнитивный аспект использования интерактивной доски? Назовите принципы эффективности мультимедийных устройств по Майеру.
-
- Каковы возможности интерактивной доски?
-
- Раскройте суть принципа произвольности.
-
- Раскройте роль уровня интерактивности системы при разработке упражнений для интерактивной доски.
-
- Каковы требования эргономики при работе с интерактивной доской?
-
- Раскройте технические функции интерактивной доски.
-
- В чем сущность психолого-педагогического аспекта использования интерактивной доски в учебных целях?
-
- Раскройте дидактический аспект использования интерактивной доски.

6.3. Изучите материал о создании информационно-образовательной среды (ИОС), изложенный в статье С. И. Селиванова (ИЯШ, 2012) и ответьте на вопросы:

-
- Чем обусловлена модернизация системы современного образования?
-
- Раскройте роль информационного аспекта жизни общества.

Каковы требования ФГОС НОО?

Приведите примеры определений «информационно-образовательной среды».

-
- Параметры ИОС.
-
- Требования к ИОС.

Лингводидактические возможности ИОС.

Основные характеристики ИОС.

7. Сделайте анализ и презентацию одного из УМК по английскому языку

Схема для анализа и оценки учебников для начальной школы

(Н.Д. Гальскова)

1. Структура

Существует ли для этого учебника книга для учителя, рабочая тетрадь и книга для чтения?

Прилагаются ли к учебнику аудиокассеты и видеокассеты?

Есть ли приложения (дополнительные материалы) к книге для учителя?

2. Цели

Чему должны научиться дети по окончании предлагаемого курса?

Формирует ли учебник коммуникативную и межкультурную компетенции и осознание языковых средств общения?

Совпадают ли цели с национальной программой обучения ИЯ на начальном этапе?

3. Подход к обучению/изучению языка

3.1. Теория обучения иностранному языку:

- функциональный подход?
- коммуникативный подход?
- естественный подход?

3.2. Ознакомление с языковыми средствами общения:

- через примеры?
- через правила? через диалог?
- через выполнение действий?
- др.?

3.3. Как дети воспринимают и понимают новый язык:

- через картинки?
- через перевод?
- через вопросы?
- через построение на родном языке?
- др.?

3.4. Как происходит тренировка детей в употреблении языковых средств общения:

- через упражнения по образцу?
- через разнообразные дриллы (жестко управляемые тренировочные упражнения)?
- через свободную тренировку?
- через коммуникативную деятельность?
- через межкультурную деятельность?

Совпадает ли тренировка в употреблении изучаемого языка с поставленными целями и задачами?

Существуют ли виды деятельности, ведущие к самостоятельности ученика?

3.5. Обучение способам речевого общения (умениям аудирования, говорения, чтения, письма). Сосредоточивается ли внимание детей:

- на понимании услышанного?
- на разговоре (умение начать его, поддержать, выразить свое мнение)?
- на понимании прочитанного?
- на письме (письменных упражнениях, переписке, творческом письме)?
- на интеграции четырех умений?
- на рецептивных умениях?
- на продуктивных умениях?

3.6. Языковое содержание:

- организовано ли оно?
- основывается на линейной последовательности?
- основывается на циклической последовательности?
- нет никакой очевидной последовательности?
- сосредоточено на лексическом минимуме?
- сосредоточено на грамматическом минимуме (грамматических структурах)?

- сосредоточено на функциях языковых средств?
- др.?

4. Подход к изучению культуры страны изучаемого языка

Какой контекст у учебника (ориентация на страну изучаемого языка или ориентация на страну, где проживает ученик, то есть на искусственные условия — вне страны изучаемого языка)?

Осуществляется ли приобщение детей к культуре страны изучаемого языка?

Как дети познают культурные особенности:

- через описание?
- через наблюдение?
- через фотографии?
- через деятельность, приводящую к обнаружению и осознанию культурных особенностей в сопоставлении с культурой родной страны?

5. Игры

- основаны на конкурсе или сотрудничестве?
- понятны ли задания и содержат ли они мотивы и цели?
- способствуют продуктивной деятельности на изучаемом языке?
- не требуют продуктивной деятельности на изучаемом языке?
- предназначены для небольших групп?
- предназначены для участия всего класса?

6. Структура отдельного урока

- понятна ли структура урока?
- применяются ли картинки или фотографии?
- если предлагаются картинки и фотографии, то какова их роль?
- помогают они при усвоении языка?
- выполняют только декоративную функцию?
- являются опорой для получения информации о культуре страны изучаемого языка?

7. Аудиоприложения

- предоставляют ли аутентичные (естественные) и разнообразные образцы речи?
- содержат ли материал для аудирования?
- содержат ли стихотворения?
- содержат ли песни?
- хорошее ли качество звука?

8. Песни

- аутентичные или для изучения языка?
- легкий и приятный ритм? легкий язык?
- сложный язык?

- сложная музыка?

Глоссарий

Аудиовизуальные средства обучения - пособия, рассчитанные на зрительное, слуховое либо зрительно-слуховое восприятие заключенной в них информации.

Видеограммы - это вид аудиовизуального средства обучения, предназначенный для зрительного восприятия печатного текста либо изображения в виде рисунка, фотографии, таблицы, схемы и др.

Дидактические принципы – не зависят от предмета или метода обучения. **Идеальные средства** обучения - это те усвоенные ранее знания и умения, которые

используют учителя и учащиеся для усвоения новых знаний. **Информационно-образовательная среда (ИОС)** – это целостная, открытая,

достоверная, доступная, полифункциональная, интерактивная система, включающая себя человека как субъекта образования и содержащая совокупность информационного, технического и учебно-методического обеспечения процесса обучения и воспитания.

Материальные средства обучения - учебники и пособия, таблицы, модели, макеты, средства наглядности, учебно-технические средства, учебно-лабораторное оборудование, помещения, мебель, оборудование учебного кабинета, микроклимат, расписание занятий и другие материально-технические условия обучения.

Образовательный стандарт по языку - Это документ, являющийся лингвометодическим описанием целей и содержания изучения иностранного языка в рамках определенного профиля обучения - дошкольного, школьного, подготовительного (предвузовского), вузовского (филологического-нефилологического), послевузовского, курсового.

Общие методические принципы – положения, которые непосредственно переносятся в методику из других наук.

Принципы обучения — система требований, обусловленная принятыми в обществе образовательными ценностями и существенными характеристиками субъекта и предмета обучения. Принципами руководствуются при планировании и осуществлении учебного процесса: определении целей, задач; отборе содержания и приемов обучения. **Средство обучения** - это материальный или идеальный объект, который использован учителем и учащимися для усвоения новых знаний.

Технические средства обучения - это устройства, помогающие учителю обеспечивать учащихся учебной информацией, управлять процессами запоминания, применения и понимания знаний, контролировать результаты обучения.

Учебно-методический комплекс – система дидактических средств обучения по конкретному предмету (при ведущей роли учебника), создаваемую в целях наиболее полной реализации воспитательных и образовательных задач, сформулированных программой по этому предмету.

Частные методические принципы – интерпретация того или иного лингвистического, педагогического или психологического положения в методических целях.

Литература

Гальскова, Н. Д. Теория обучения иностранным языкам: Лингводидактика и методика / Н. Д.

Гальскова, Н.И. Гез. – М.: Академия, 2004. – С. 139-157.

Соловова, Е. Н. Методика обучения иностранному языку: базовый курс лекций / Е. Н.

Соловова. – М.: Просвещение, 2002. – С. 34-38.

Щукин, А. Н. Обучение иностранным языкам: Теория и практика: учебное пособие для

преподавателей и студентов / А. Н. Щукин. – М.: Филоматис, 2004. – С. 221-243.

Дополнительная литература

Артемов, В.А. Психология наглядности при обучении иностранным языкам / В.А. Артемов // ИЯШ. – 2012. - №8. – С. 40-46.

Ведель, Г.Е. Методические принципы и их методологическая обусловленность / Г.Е. Ведель // ИЯШ. – 2002. - №6. – С. 17-21.

Горлова, Н. А. Оценка качества и эффективности УМК по иностранным языкам / Н. А.

Горлова // ИЯШ. – 2005. - №8. – С. 19-27.

Гурвич, П.Б. О четырех общеметодических принципах организации обучения иностранным языкам / П.Б. Гурвич // ИЯШ. – 2003. - №6. – С. 32-37; ИЯШ. - 2004. - №1. – С. 24-28. Кабинет иностранного языка / под ред. Е. С. Полат. – М.: ВЛАДОС, 2003. – С. 30-41; 74-105; 146-160; 170-185.

Коростелев, В.С. Принципы создания системы коммуникативного обучения иноязычной культуре / В.С. Коростелев, Е.И. Пассов, В.П. Кузовлев // ИЯШ. – 1988. - №2. – С. 41-45. Корчажкина, О.М. Специфика применения интерактивной доски на уроках иностранного языка при выполнении творческих заданий / О.М. Корчажкина // ИЯШ. - 2012. - №6. – С. 27-32.

Мазунова, Л.К. Учебник как компонент системы «учитель-ученик-учебник» / Л. К. Мазунова

//ИЯШ. - 2010. - №2. – С. 11-15.

Мильруд, Р.П. Современный методический стандарт обучения ИЯ в школе / Р.П. Мильруд // ИЯШ. - 1996. - №1. – С. 8-10.

Мильруд, Р.П. Учебник иностранного языка: синергетика жанра или энергетика автора? / Р.П. Мильруд // ИЯШ. – 2005. - №8. – С. 12-18.

Петрова, Л. П. Использование компьютеров на уроках иностранного языка – потребность времени / Л. П. Петрова // ИЯШ. – 2005. - №5. – С. 57-60.

Селиванов, С.И. Создание информационно-образовательной среды как фактор модернизации школьного иноязычного образования / С.И. Селиванов // ИЯШ. – 2012. - №11. – С. 59-62.

Тема № 7

1. Охарактеризуйте основные способы, приемы и методы обучения ИЯ (Р. К. Миньяр-Белоручев). Прокомментируйте схему 12.

Схема 1

Схема учебной деятельности учителя

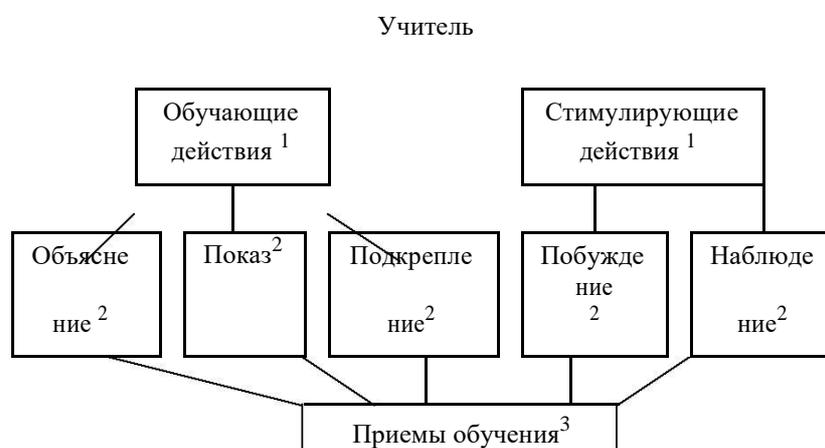

1. учебные действия
2. способы учебных действий (психологические операции)
3. приемы обучения (конкретные действия и операции)

2. Заполните приведенную схему (И.Л. Бим (с. 82-88)) и прокомментируйте ее:

Методы-способы обучения

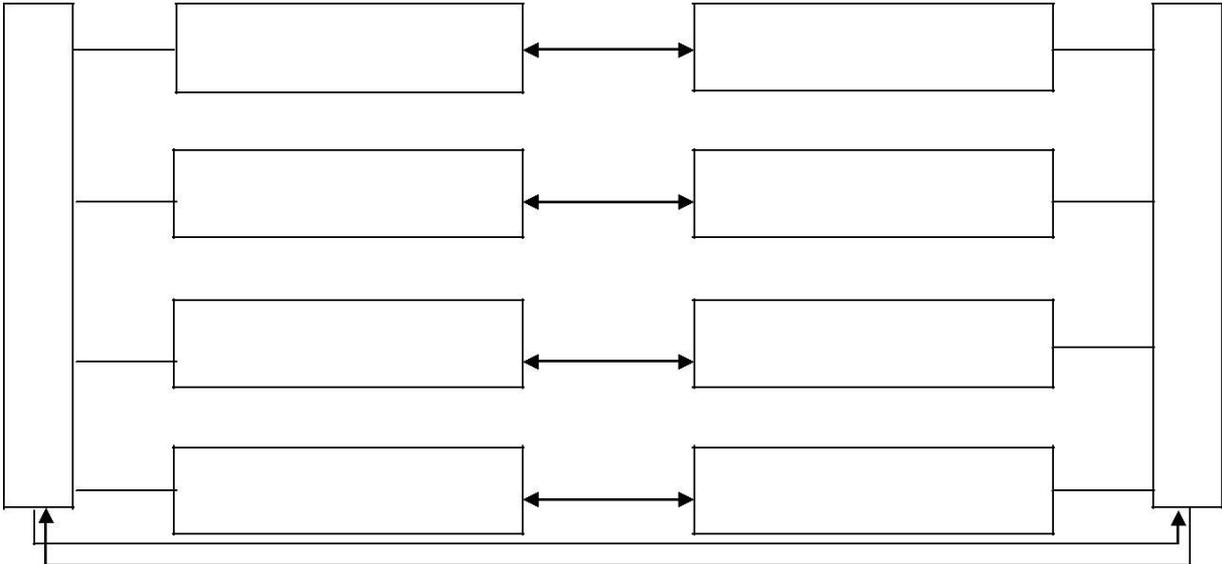

Назовите предлагаемые автором 8 методов взаимодействия учителя и учащихся, ориентированных на обучения ИЯ.

- Раскройте содержание каждого метода-способа.
- Приведите доводы в пользу того, что контроль и самоконтроль являются методами. Изучив материал данного пособия (С. 88-92), поясните, как соотносятся приемы обучения с методами. Приведите примеры приемов:
 - общепедагогических и частнометодических;
 - приемы предъявления материала;
 - приемы объяснения;
 - приемы организации тренировки;
 - приемы организации общения.

3. Изучите статью Е. И. Ительсона (ИЯШ, 2012). Выполните следующие задания: Выпишите все определения термина «прием», данные в статье. Сравните их. Приведите примеры приемов обучения ИЯ. Типичные ошибки молодых учителей при применении новых приемов. Проиллюстрируйте методические ошибки примерами. Оцените с методической точки зрения прием «хоровая работа».

Раскройте условия эффективности методических приемов.

4. Создайте глоссарий терминов по теме:

- Метод обучения иностранным языкам
- Методический подход
- Прием
- Система обучения
- Технология обучения
- Личностно-ориентированные технологии.
- Социально-развивающие технологии.
- Технологии проблемного обучения.
- Интерактивные технологии (ролевые, деловые игры, проектные технологии и т.д.).
- Технологии, развивающие критическое мышление учащихся.

5. Раскройте сущность следующих методических приемов, описанных в статье Р. П.

Мильруд (ИЯШ, 1996):

- ролевого общения;
- дискуссионного общения;
- формирования ориентировочной способности учащихся; обучения речевому взаимодействию; систематизации языковых знаний;
- индивидуализации, углубления и расширения содержательности, повышения

интенсивности самостоятельной работы;

- стимулирования речемыслительной деятельности средствами ТСО;
-

стандартизированного контроля.

6. Проведите анализ учебно-методического материала, представленного в УМК разных авторов на предмет реализации разных технологий и создайте методическую копилку по технологиям обучения иностранным языкам. По следующим тематическим блокам:

- Личностно-ориентированные технологии.
- Социально-развивающие технологии.
- Технологии проблемного обучения.
- Интерактивные технологии (ролевые, деловые игры, проектные технологии и т.д.).
- Технологии, развивающие критическое мышление учащихся.

Личностно-ориентированные технологии.	Социально-развивающие технологии	Технологии проблемного обучения	Интерактивные технологии	Технологии, развивающие критическое мышление учащихся

Литература

1. Бим И. Л. Теория и практика обучения немецкому языку в средней школе: Пробл. и перспективы: Учеб. пособие для студентов пед. институтов / И.Л. Бим. – М.: Просвещение, 1988. – С. 82-92; 102-107.
2. Гальскова, Н. Д., Теория обучения иностранным языкам: Лингводидактика и методика / Н.Д. Гальскова, Н.И. Гез. – М.: Академия, 2004. – С. 65-95, 139-157.
3. Общая методика обучения иностранным языкам: хрестоматия / сост. А.А. Леонтьев. – М., 1991. - С. 92-98; 99-111.
4. Настольная книга преподавателя иностранного языка: справ. пособие / Е.А. Маслыко [и др.]. - Мн.: Выш. шк., 2000. – 522с.
5. Пассов, Е.И. Сорок лет спустя, или Сто и одна методическая идея / Е.И. Пассов. – М.: ГЛОССА-ПРЕСС, 2006.- С. 81, 120-142 (выборочно).
6. Салистра, И.Д. Очерки методов обучения иностранным языкам / И.Д. Салистра. - М.: Высшая школа, 1966. – С. 40-42; 144-159.
7. Соловова, Е. Н. Методика обучения иностранному языку: базовый курс лекций / Е. Н. Соловова. – М.: Просвещение, 2002. – С. 58-60.
8. Щукин, А. Н. Обучение иностранным языкам: Теория и практика: учебное пособие для преподавателей и студентов / А. Н. Щукин. – М.: Филоматис, 2004. – С. 230-232.
9. Щукин, А. Н. Обучение иностранным языкам: Теория и практика: учебное пособие для преподавателей и студентов / А. Н. Щукин. – М.: Филоматис, 2004. – С. 6-55, 147-174.

Дополнительная литература

1. Ительсон, Е. И. Условия эффективности методических приемов / Е. И. Ительсон // ИЯШ. - 2012. - №8. – С. 26-30.
2. Ляховицкий, М. В. О сущности и специфике экспериментального исследования в методике / М. В. Ляховицкий // ИЯШ. – 2012. - №8. – С. 3-10.
3. Мильруд, Р.П. Современный методический стандарт обучения ИЯ в школе / Р.П. Мильруд // ИЯШ. - 1996. - №1. – С. 8-10.
4. Миньяр-Белоручев, Р. К. Методика обучения французскому языку / Р. К. Миньяр-Белоручев. – М.: Просвещение, 1990. – С. 9-16, 20-33.

Тема № 8

1. Представьте свой вариант словаря-гlossария ключевых терминов теории измерений в лингводидактике.
При составлении glossария определите:
 - подход к отбору терминов;
 - целевую аудиторию данного словаря;
 - выделите основные термины;
 - подберите соответствующие определения - объяснения.
2. Изложите свои позиции по следующим вопросам (форма проведения круглый стол):
 1. Этапы процедуры планирования теста по иностранным языкам.
 2. Что, по вашему мнению, является первичным: выбор формы заданий, определение длины теста или разработка спецификации теста?
 3. Какие принципы ориентируют разработчика на достижение полноты и значимости содержания теста?
 4. Компьютерное тестирование: имеются ли какие-либо ограниченные возможности для его применения?
 5. Какие условия и процедуры тестирования подлежат стандартизации?
3. Подготовьте публичные выступления по следующим вопросам:
 1. Цели и задачи введения Единого государственного экзамена, его участники
 2. Контрольные измерительные материалы
 3. Технология разработки контрольно-измерительных материалов,

организации и проведения Единого государственного экзамена

4. Шкалирование результатов Единого государственного экзамена по иностранным языкам и использование их в управлении качеством образования.
5. Единый государственный экзамен и Общероссийская система оценки качества образования.

Тест 3 курс 5 семестр

1. Цель обучения ИЯ:

- а) определяются авторами программы по ИЯ;
- б) определяются авторами УМК по ИЯ;
- в) **обуславливаются политическими и экономическими интересами государства.**

2. Рецептивные виды языковых и речевых навыков являются компонентами:

- а) говорения;
- б) письменной речи;
- в) **аудирования и чтения.**

3. Какой из компонентов коммуникативной компетенции предполагает выбор адекватных ситуаций лингвистических средств ИЯ:

- а) **социолингвистический;**
- б) лингвистический;
- в) социальный.

4. Развитие речевых умений базируется на системе навыков, которые рассматриваются как:

- а) лингвистические средства общения;
- б) **автоматизированные компоненты умений;**
- в) способы овладения речевыми умениями.

5. Принципы - это научная база любой лингводидактической и методической концепции.

- с) **Да**
- d) Нет

6. Принцип аппроксимации лежит в основе обучения грамматическим навыкам.

- а) Да

b) Нет

7. Принцип взаимосвязанного обучения всем видам РД является универсальным для любых условий обучения ИЯ.

a) Да

b) Нет

8. Принцип поэтапного формирования навыков – это:

a) специальный принцип;

б) общий методический принцип;

в) частный методический принцип.

9. Концептуальные принципы обучения иноязычному чтению были впервые разработаны:

a) Ч.Фризом;

б) С.Ф.Шатиловым;

в) М.Уэстом.

10. На принципе частотности базируется:

a) обучение фонетическим навыкам;

б) отбор языкового материала;

в) обучение техническим навыкам чтения.

11. Под "традиционными" понимаются технические СО.

a) Да

b) Нет

12. Фонограмма – это средство передающее информацию по слуховому и зрительному каналам.

a) Да

b) Нет

13. УМК – это одно из средств обучения ИЯ.

a) Да

b) Нет

14. Речь учителя – это один из компонентов аудио – визуальных средств обучения ИЯ.

a) Да

b) Нет

15. Книга для учителя – основной компонент (ядро) УМК.

a) Да

b) Нет

16. Дидактический раздаточный материал (ДРМ) используется, как правило, при обучении:

a) аудированию;

б) **лексико-грамматическим навыкам;**

в) фонетическим навыкам.

17. Упражнение – это средство / прием обучения ИЯ.

а) **Да**

б) Нет

18. Типология упражнений предлагается в Программе по ИЯ.

а) Да

б) **Нет**

19. Языковые и речевые навыки формируются с помощью тренировочных и условно-речевых упражнений.

а) **Да**

б) Нет

20. В переводных методах большой удельный вес составляли упражнения:

а) коммуникативные;

б) **тренировочные;**

в) условно-речевые.

21. При обучении ИЯ все виды упражнений используются в тесной взаимосвязи. Это объясняется:

а) системой построения учебника;

б) **комплексным характером приобретения знаний, навыков, умений;**

в) комплексной природой процесса коммуникации.

22. Комплекс условно-речевых упражнений разработан:

а) **Е.И.Пассовым;**

б) И.Л.Бим;

в) В.С.Цетлин.

23. В практике обучения ИЯ используются условно-речевые упражнения (УРУ) четырех подвидов. Какие из них имеют ситуацию и вербальную опору?

а) УРУ 1,2;

б) УРУ 3;

в) **УРУ 4.**

24. Система языковых и речевых навыков является, как правило, объектом:

а) **поурочного контроля:**

б) итогового контроля:

в) тематического контроля;

25. Объекты итогового контроля определяются:

- а) **программой по ИЯ;**
- б) авторами учебно-методического комплекса;
- в) учителем
- г) администрацией школы;
- д) учеником.

26. Уровень обученности устной форме коммуникативной компетенции в тематическом контроле можно проверить путем:

- а) **общения по индивидуально подобранным речевым ситуациям;**
- б) **общения по единой (межтемной) ситуации;**
- в) общения по поводу прочитанного текста;
- г) выполнения тестов (да-нет, на выбор);
- д) **ролевой игры.**

27. Содержание и структура УМК обуславливаются:

- а) **методической концепцией автора;**
- б) **требованиям программы по ИЯ (Госстандарта);**
- в) спецификой ИЯ.

28. Основная задача авторов современных УМК по ИЯ – формирование:

- а) **коммуникативной компетенции;**
- б) социокультурной компетенции;
- в) лингвистической компетенции.

29. Коммуникативные интерактивные упражнения на уроке обучают:

- а) речевым навыкам
- б) **речевому взаимодействию партнеров**
- в) лингвистической компетенции

30. Все виды навыков являются объектом контроля:

- а) **поурочного**
- б) итогового
- в) тематического

31. Основным средством обучения иностранному языку является:

- а) лингафонный кабинет
- б) упражнение

в) **учебник**

32. Речевая ситуация в обучении иностранному языку есть

а) способ организации учебного процесса

б) объект контроля

в) **основное условие и средство обучения устной и письменной формам общения на иностранном языке**

33. Принцип активности в обучении иностранному языку является:

а) одним из общих методических принципов

б) **одним из дидактических принципов**

в) одним из специальных/частных методических принципов